

Jabra GN

PODRECZNIK
INSTALACYJNY



PANACAST 50

Video Bar System

Technologia dla życia w każdym rytmie

© 2023 GN Audio A/S. Wszystkie prawa zastrzeżone. Jabra® jest znakiem towarowym GN Audio A/S. Znak słowny i logo Bluetooth® są zarejestrowanymi znakami towarowymi należącymi do firmy Bluetooth SIG Inc. i ich wykorzystywanie przez firmę GN Audio A/S podlega licencji.

Wyprodukowano w Chinach

MODEL: VSM040, VTD040



Deklaracja zgodności jest dostępna na stronie internetowej www.jabra.pl/doc

1. Witamy.....	5	4.1 Instalacja uchwyty naściennego	
2. Informacje ogólne	6	4.2 Instalacja uchwyty ekranowego	
2.1 Omówienie bazy urządzenia Jabra PanaCast 50 Video Bar System		4.3 Instalacja stojaka na stół	
2.2 Omówienie kontrolera Jabra PanaCast Control		4.4 Wysokość instalacji	
2.3 Dołączone akcesoria – baza urządzenia Jabra PanaCast 50 Video Bar System		5. Okablowanie	20
2.4 Dołączone akcesoria – kontroler Jabra PanaCast Control		5.1 Okablowanie pomieszczenia konferencyjnego	
2.5 Opcjonalne akcesoria		5.2 Okablowanie urządzenia video bar	
2.6 Wymiary – jednostka główna urządzenia Jabra PanaCast 50 Video Bar System		5.3 Okablowanie kontrolera dotykowego	
2.7 Wymiary – kontroler Jabra PanaCast Control		6. Konfiguracja.....	25
3. Przewodnik konfiguracji pomieszczenia konferencyjnego	15	6.1 Konfiguracja przy użyciu kontrolera dotykowego	
4. Montaż	16	6.2 Konfiguracja przy użyciu urządzenia video bar	
		7. Parowanie.....	28
		8. Zdalne zarządzanie	29
		9. Oprogramowanie.....	30

- 9.1 System operacyjny
- 9.2 Microsoft Teams i Teams Rooms
- 9.3 Zoom i Zoom Rooms

10. Ponownie uruchom oba urządzenia 31

11. Przywracanie ustawień fabrycznych 34

12. Pomoc 37

12.1 Najczęściej zadawane pytania (FAQ) i dane techniczne

12.2 Konserwacja urządzenia Jabra

1. Witamy

Dziękujemy za wybór urządzenia Jabra PanaCast 50 Video Bar System. Życzymy przyjemnego użytkowania!

Oto niektóre z kluczowych korzyści, które płyną z korzystania z urządzenia Jabra PanaCast 50 Video Bar System:

- Światowej klasy jakość dźwięku z pełnym dupleksem oraz potężne głośniki stereo
- Wyjątkowa widoczność pomieszczenia w zakresie 180° i panoramiczny obraz 4K, gwarantujący bardziej naturalny widok przestrzeni konferencyjnej.
- Dostęp do łatwiejszej obsługi spotkań dzięki systemowi PanaCast Control z ekranem dotykowym
- Certyfikat zgodności z surowymi standardami usług Microsoft Teams Rooms i Zoom Rooms, by łączenie, udostępnianie danych i współpraca przebiegały bezproblemowo i bezpiecznie
- Wbudowane AI odpowiada za szereg inteligentnych funkcji, aby spotkania wirtualne były bardziej wciągające i naturalne

2. Informacje ogólne

2.1 Omówienie bazy urządzenia Jabra PanaCast 50 Video Bar System

STRONA PRZEDNIA

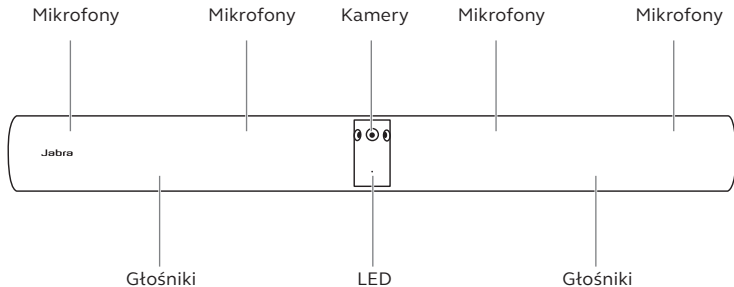

STRONA TYLNA

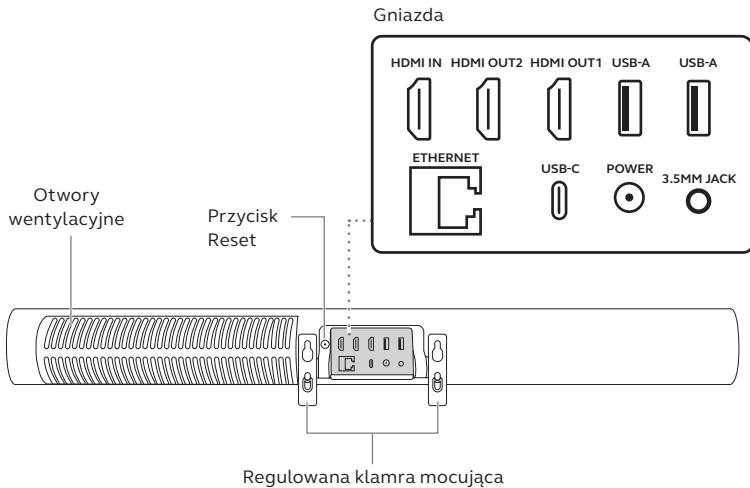

2.2 Omówienie kontrolera Jabra PanaCast Control

STRONA PRZEDNIA

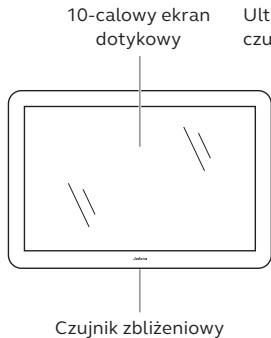

STRONA TYLNA

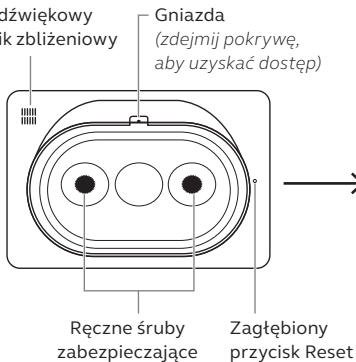

Gniazdo Ethernet (PoE)

Gniazdo USB-C

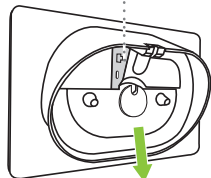
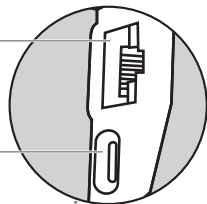

2.3 Dołączone akcesoria – baza urządzenia Jabra PanaCast 50 Video Bar System

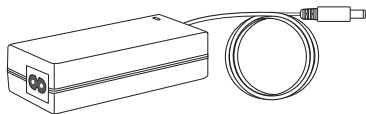

Zasilacz (1,83 m)

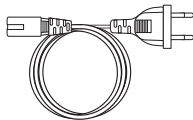

**Przewód zasilania
AC** (1 m)

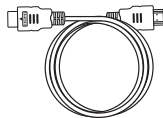

Przewód HDMI
(1,83 m)

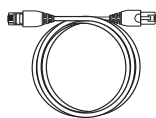

**Przewód
Ethernet RJ45**
(4,57 m)

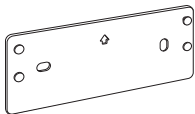

**Uchwyt
naścienny**



Przysłona kamery

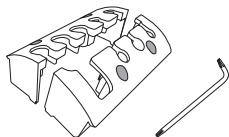

Komora przewodu (2 sztuki)
i wbudowane śruby wraz ze
śrubokrętem

Akcesoria dodatkowe można kupić w witrynie jabra.pl/accessories.

2.4 Dołączone akcesoria – kontroler Jabra PanaCast Control

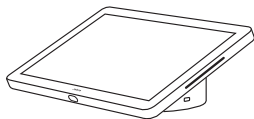

Kontroler Jabra PanaCast

ZESTAW POWER OVER ETHERNET (PoE)

Zestaw zasilania urządzeń sieciowych za pośrednictwem przewodu LAN (PoE)

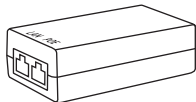

Wtryskiwacz PoE

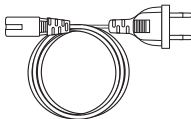

Przewód zasilania
(1 m)



Przewód Ethernet RJ45
(2 sztuki) (4,57 m)

Akcesoria dodatkowe można kupić w witrynie jabra.pl/accessories.

2.5 Opcjonalne akcesoria

Akcesoria można kupić na stronie jabra.pl/accessories.

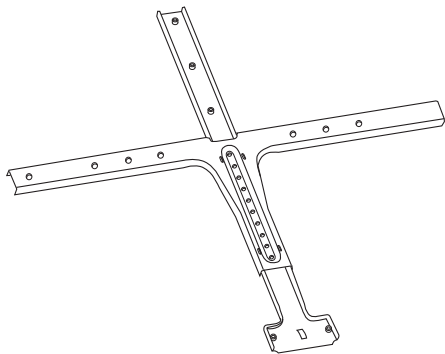

Uchwyt ekranowy

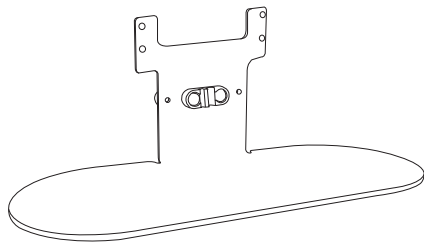

Stojak

Akcesoria można kupić na stronie jabra.pl/accessories.



**Przewód zasilania
(zgodnie
z lokalizacją) (1 m)**

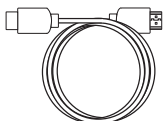

**Przewód HDMI
(1,83 m)**

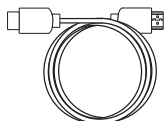

**Przewód
wejściowy HDMI
(4,57 m)**

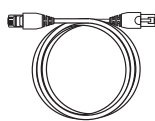

**Przewód
Ethernet RJ45
(4,57 m)**

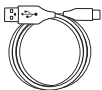

**Przewód USB-A na C
(4,57 m)**

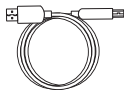

**Przewód USB-A na B
(1,83 m)**



**Stojak na stół
kontrolera Jabra
PanaCast**

2.6 Wymiary – jednostka główna urządzenia Jabra PanaCast 50 Video Bar System

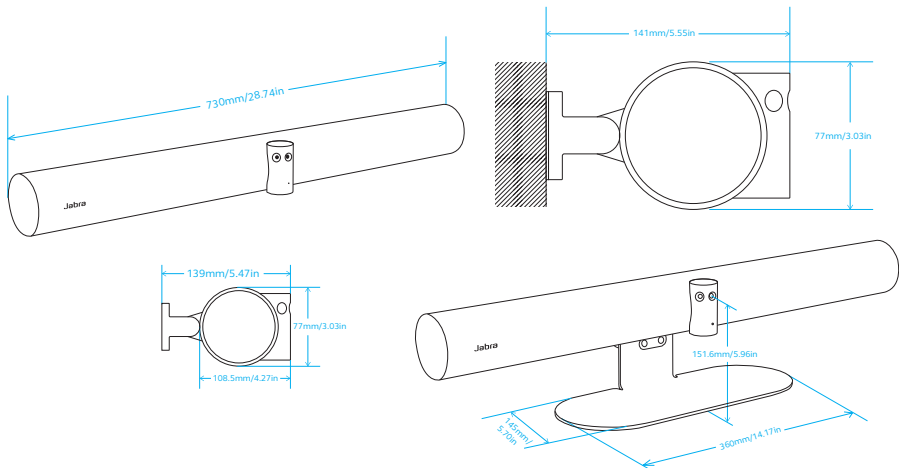

2.7 Wymiary – kontroler Jabra PanaCast Control

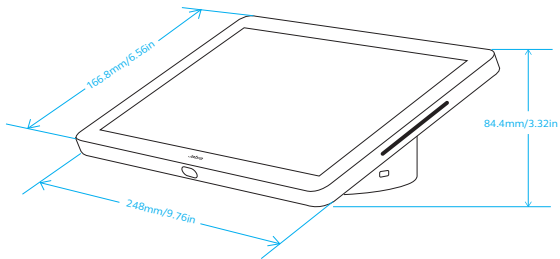

3. Przewodnik konfiguracji pomieszczenia konferencyjnego

Urządzenie Jabra PanaCast 50 Video Bar System jest przeznaczone do korzystania w pomieszczeniach, których wymiary nie przekraczają 4,5 m x 6 m.

Wskazówki dotyczące konfiguracji pomieszczeń konferencyjnych w formie pliku PDF znajdują się tutaj: jabra.pl/help/panacast50vbs/getstarted

Poniżej znajdują się niektóre z typowych konfiguracji pomieszczeń konferencyjnych.



4. Montaż

4.1 Instalacja uchwyty naściennego

Zobacz film dotyczący instalacji uchwyty naściennego i plik w formacie PDF tutaj:
jabra.com/help/panacast50vbs/getstarted

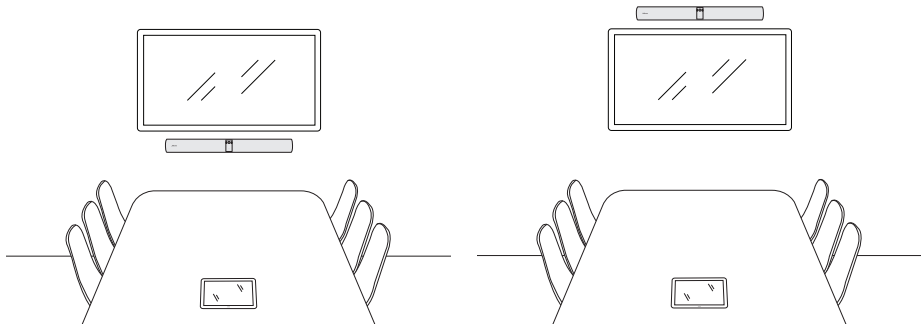

4.2 Instalacja uchwyty ekranowego

Uchwyt ekranowy został zaprojektowany dla ekranów o maksymalnych wymiarach 220 centymetrów i uchwytych VESA do 600 milimetrów.

Zobacz film dotyczący instalacji uchwyty ekranowego i plik w formacie PDF tutaj: jabra.com/help/panacast50vbs/getstarted

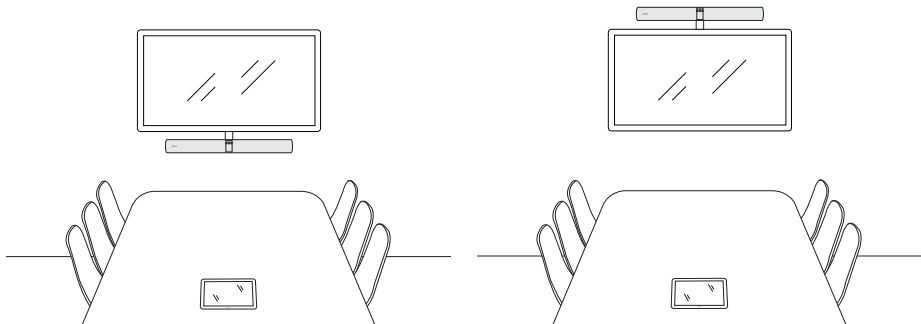

4.3 Instalacja stojaka na stół

Zobacz film dotyczący instalacji stojaka na stół i plik w formacie PDF tutaj:
jabra.com/help/panacast50vbs/getstarted

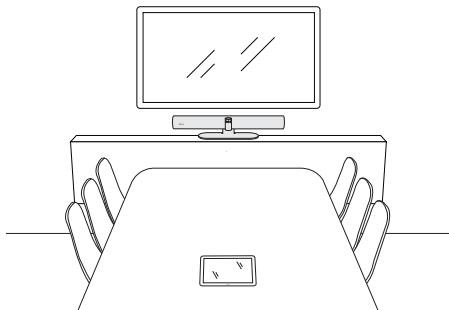

4.4 Wysokość instalacji

Zaleca się, aby ustawić video bar na poziomie oczu uczestników spotkania znajdujących się w pomieszczeniu.

W czasie instalacji urządzenia video bar na uchwycie ściennym lub uchwycie ekranowym, należy upewnić się, że kamera jest ustawiona 8 centymetrów pod ekranem i najlepiej 30–35 cm nad blatem stołu lub 100 cm nad podłogą. W przypadku, gdy zachowanie takich odległości nie jest możliwe, zaleca się, aby ustawić video bar nad ekranem.

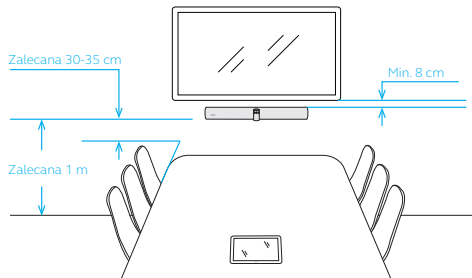

Nie należy montować kamery skierowanej bezpośrednio w stronę światła słonecznego, ponieważ będzie to miało wpływ na ustawienia balansu bieli, a tym samym jakość obrazu.

5. Okablowanie

5.1 Okablowanie pomieszczenia konferencyjnego

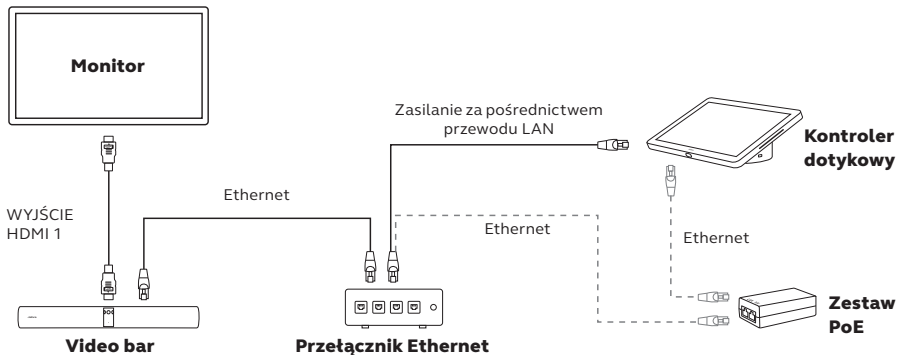

5.2 Okablowanie urządzenia video bar

VIDEO BAR PODŁĄCZONY DO JEDNEGO MONITORA

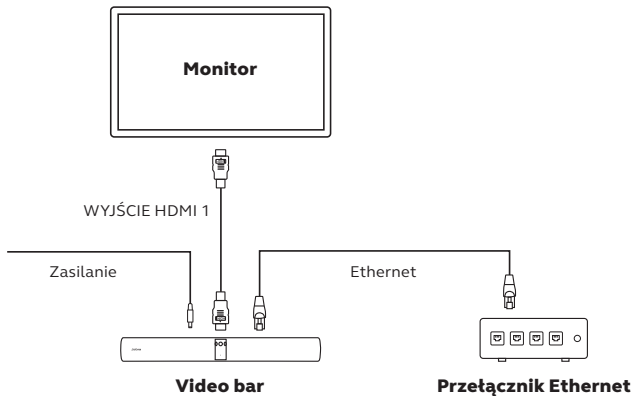

VIDEO BAR PODŁĄCZONY DO DWÓCH MONITORÓW

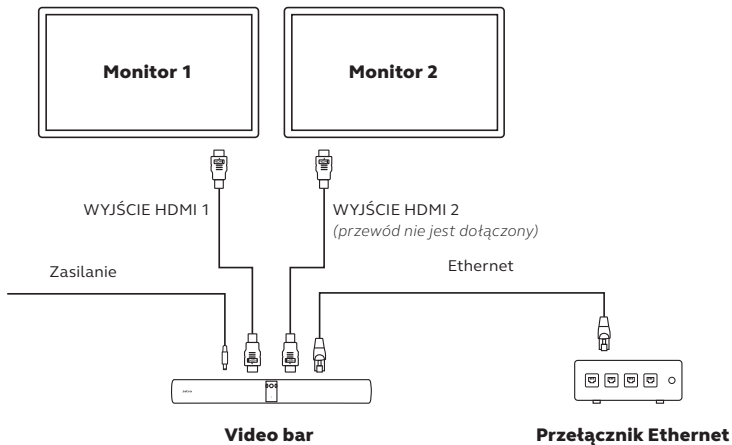

5.3 Okablowanie kontrolera dotykowego

ZASILANIE ZA POŚREDNICTWEM PRZEWODU LAN

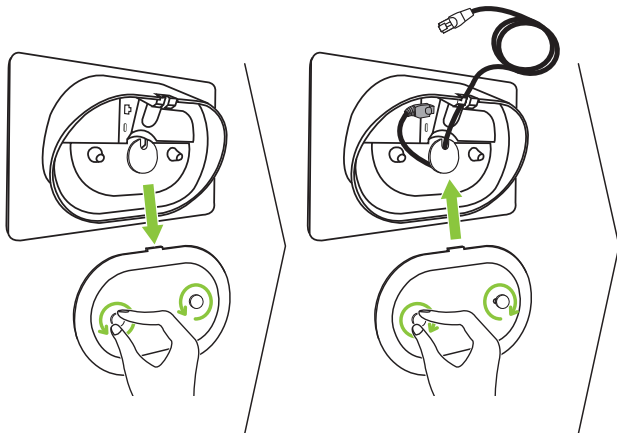

Zasilanie za pomocą przetwornika Ethernet

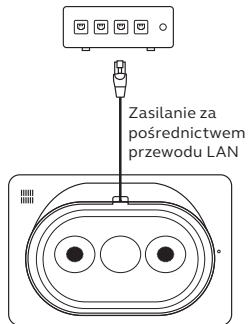

ZASILANIE ZA POŚREDNICTWEM ZESTAWU ETHERNET

Jeśli połączenie Ethernet nie zapewnia zasilania do kontrolera dotykowego, konieczne będzie podłączenie dołączonego wtryskiwacza PoE pomiędzy przełącznikiem Ethernet a kontrolerem dotykowym.

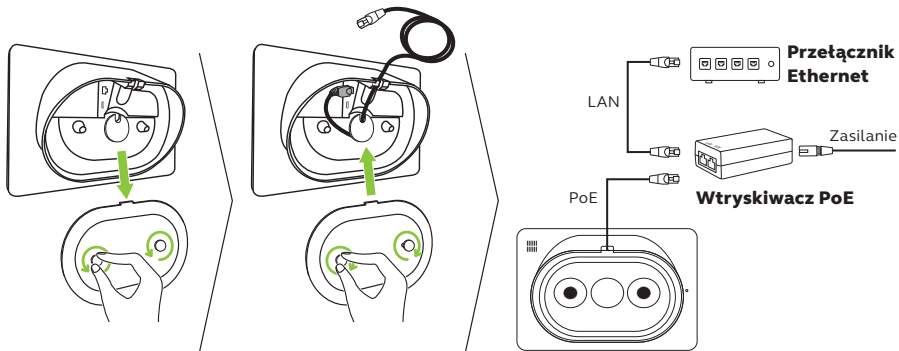

6. Konfiguracja

Przed rozpoczęciem konfiguracji urządzenia Jabra PanaCast 50 Video Bar System upewnij się, że zarówno video bar, jak i kontroler dotykowy są podłączone do tej samej lokalnej sieci (LAN) i włączone.

Podczas wykonywania ostatniego kroku konfiguracji należy zalogować się na konto dostawcy usług wideokonferencji.

Urządzenie Jabra PanaCast 50 Video Bar System jest wszechstronnym produktem, i może zostać wstępnie wyposażony w natywną obsługę aplikacji Microsoft Teams Room w systemie Android™ lub Zoom Room for Android™* lub nie posiadać dostawcy usług wideokonferencji.

*Android™ stanowi zarejestrowany znak towarowy Google LLC.

6.1 Konfiguracja przy użyciu kontrolera dotykowego

Urządzenie Jabra PanaCast 50 Video Bar System można łatwo skonfigurować, postępując zgodnie z instrukcjami w kreatorze konfiguracji przy wykorzystaniu kontrolera dotykowego.

Konfiguracja obejmuje:

- Wybór języka
- Konfigurację daty i godziny
- Parowanie urządzenia video bar i kontrolera dotykowego (jeżeli nie zostały już sparowane)
- Automatyczną aktualizację oprogramowania sprzętowego
- Wybór dostawcy usługi wideokonferencji (jeśli nie został wstępnie wybrany)



6.2 Konfiguracja przy użyciu urządzenia video bar

Jabra PanaCast 50 Video Bar System można łatwo skonfigurować, korzystając z samego urządzenia video bar. Niniejsza metoda konfiguracji umożliwia skonfigurowanie systemu w przypadku braku kontrolera dotykowego. Ta metoda konfiguracji wymaga monitora dotykowego lub przewodowej klawiatury i myszy.

Konfiguracja obejmuje:

- Wybór języka
- Konfigurację daty i godziny
- Automatyczną aktualizację oprogramowania sprzętowego
- Wybór dostawcy usługi wideokonferencji (jeśli nie został wstępnie wybrany)



7. Parowanie

Urządzenie Jabra PanaCast 50 Video Bar System oraz kontroler dotykowy zostały wstępnie sparowane i są gotowe do konfiguracji.

W przypadku gdy video bar i kontroler dotykowy zostały zakupione oddzielnie lub sparowanie zostało usunięte, należy dokonać ich ręcznego parowania.

1. Upewnij się, że zarówno video bar, jak i kontroler dotykowy są podłączone do tej samej sieci (LAN) i włączone.
2. Przy wykorzystaniu kontrolera dotykowego postępuj zgodnie z kreatorem konfiguracji.
3. Wybierz odpowiedni video bar z listy wyświetlonych dostępnych urządzeń i sparuj urządzenia.

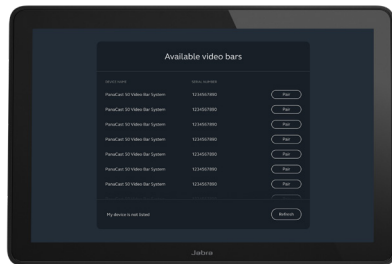

8. Zdalne zarządzanie

Urządzeniem Jabra PanaCast 50 Video Bar System można zarządzać zdalnie poprzez połączenie Ethernet, korzystając z konsoli internetowej. Dostęp do konsoli internetowej można uzyskać, wprowadzając w przeglądarce internetowej adres IP urządzenia video bar lub kontrolera dotykowego.

W przypadku uzyskiwania dostępu do konsoli internetowej po raz pierwszy, konieczna jest zmiana nazwy użytkownika i hasła. Domyślną nazwą użytkownika jest **admin** a hasłem jest **6 ostatnich cyfr numeru seryjnego urządzenia, z którego korzystasz, aby uzyskać dostęp do konsoli internetowej.**

Jeśli urządzenie Jabra PanaCast 50 Video Bar System nie zostało skonfigurowane, konsola internetowa przeprowadzi Cię przez odpowiednie kroki konfiguracji.

9. Oprogramowanie

9.1 System operacyjny

Jabra PanaCast 50 Video Bar System pracuje w systemie Android™*.

9.2 Microsoft Teams i Teams Rooms

Aplikacja Microsoft Teams lub Microsoft Teams Rooms są w stanie automatycznie wykryć urządzenie Jabra PanaCast 50 Video Bar System i skonfigurować je jako domyślne urządzenie audio i wideo.

9.3 Zoom i Zoom Rooms

Aplikacja Zoom lub Zooms Rooms są w stanie automatycznie wykryć urządzenie Jabra PanaCast 50 Video Bar System i skonfigurować je jako domyślne urządzenie audio i wideo.

* Android stanowi zarejestrowany znak towarowy Google LLC.

10. Ponownie uruchom oba urządzenia

Aby ponownie uruchomić urządzenie video bar i kontroler dotykowy, uzyskaj dostęp do menu *Device Settings* (Ustawienia urządzenia) na kontrolerze dotykowym, a następnie przejdź do opcji *Restart* (Ponowne uruchamianie). Oba urządzenia zostaną ponownie uruchomione.

Możesz również uzyskać dostęp do konsoli internetowej, wprowadzając w przeglądarce internetowej adres IP urządzenia video bar lub kontrolera dotykowego, a następnie przejść do menu *System Reset* (Resetowanie systemu).

Ponowne uruchamianie urządzenia video bar

Naciśnij i przytrzymaj przycisk **Reset** znajdujący się w tylnej części urządzenia video bar. Zwolnij przycisk po 5 sekundach. Na ekranie zostanie wyświetlony komunikat „Restarting” (Restartowanie).

Urządzenie video bar uruchomi się ponownie i usłyszysz powiadomienie dźwiękowe, gdy urządzenie będzie gotowe do pracy. Ponowne uruchomienie potrwa około 1 minutę.

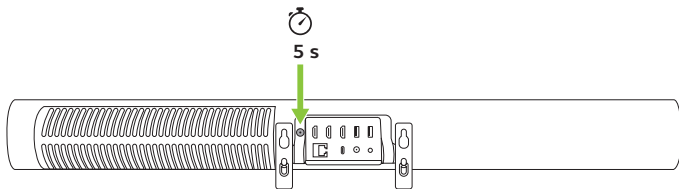

Ponowne uruchamianie kontrolera dotykowego

Skorzystaj ze spinacza do papieru, aby nacisnąć i przytrzymać **zagłębiony przycisk Reset** znajdujący się w tylnej części kontrolera dotykowego. Zwolnij przycisk po 5 sekundach. Na ekranie zostanie wyświetlony komunikat „Restarting” (Restartowanie).

Kontroler dotykowy zamiga na zielono, po czym się zrestartuje. Ponowne uruchomienie potrwa około 1 minutę.

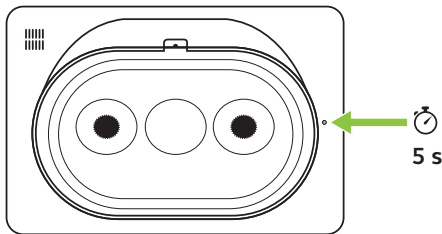

11. Przywracanie ustawień fabrycznych

Aby przywrócić urządzenie video bar i kontroler dotykowy do ustawień fabrycznych, uzyskaj dostęp do menu *Device Settings* (Ustawienia urządzenia) na kontrolerze dotykowym, a następnie przejdź do opcji *Restart* (Ponowne uruchamianie) i wybierz *Factory reset* (Przywracanie ustawień fabrycznych). Oba urządzenia zostaną przywrócone do ustawień fabrycznych.

Możesz również uzyskać dostęp do konsoli internetowej, wprowadzając w przeglądarce internetowej adres IP urządzenia video bar lub kontrolera dotykowego, a następnie przejść do menu *System Reset* (Resetowanie systemu).

Przywracając ustawienia urządzenia video bar i odrębnie kontrolera dotykowego, należy upewnić się, że przywracanie ustawień fabrycznych wykonano w drugim urządzeniu, aby zapewnić całkowite przywrócenie domyślnych ustawień fabrycznych całego systemu.

Przywracanie ustawień fabrycznych urządzenia video bar

Resetowanie przywróci urządzenie video bar do ustawień fabrycznych.

Naciśnij i przytrzymaj przycisk Reset, znajdujący się w tylnej części urządzenia video bar przez 20 sekund, aż dioda zacznie błyskać na różowo, a na wyświetlaczu monitora pojawi się komunikat „factory data reset” (reset do ustawień fabrycznych).

Urządzenie video bar uruchomi się ponownie i usłyszysz powiadomienie dźwiękowe, gdy urządzenie będzie gotowe do pracy. Ponowne uruchomienie potrwa około 1 minutę.

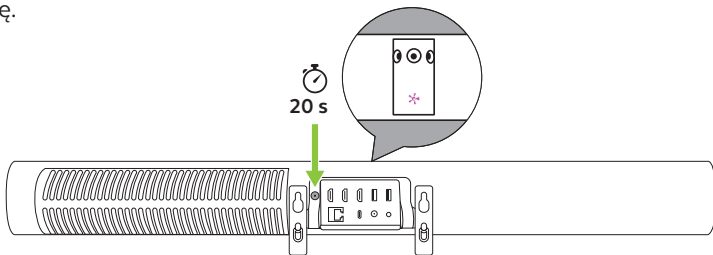

Przywracanie ustawień fabrycznych kontrolera dotykowego

Resetowanie przywróci urządzenie kontrolera dotykowego do ustawień fabrycznych.

Korzystając ze spinacza do papieru, naciśnij i przytrzymaj zagłębiony przycisk Reset, znajdujący się w tylnej części kontrolera dotykowego przez 20 sekund, aż na wyświetlaczu pojawi się komunikat „factory data reset” (reset do ustawień fabrycznych).

Ponowne uruchomienie potrwa około 1 minutę.

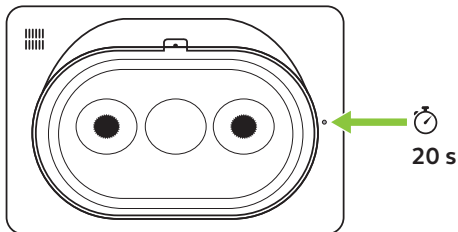

12.Pomoc

12.1 Najczęściej zadawane pytania (FAQ) i dane techniczne

Najczęściej zadawane pytania, certyfikaty i dane techniczne są dostępne w witrynie jabra.pl/help/panacast50vbs

12.2 Konserwacja urządzenia Jabra

Z urządzenia Jabra PanaCast 50 Video Bar System można korzystać tylko w pomieszczeniach.

- Należy unikać bezpośredniego światła słonecznego i temperatur powyżej 40°C lub poniżej 0°C.
- Nie należy narażać kamery ani przewodów na działanie deszczu ani innych płynów.
- Nie należy ustawiać urządzeń w pobliżu otworów wentylacyjnych monitora lub telewizora, ponieważ może to prowadzić do ich przegrzania i uszkodzenia.
- Oczyszczyć powierzchnię ściereczką nawilżoną delikatnym roztworem mydlanym.

Aby uzyskać więcej informacji na temat urządzenia
Jabra PanaCast 50 Video Bar System, przejdź na stronę
jabra.pl/help/panacast50vbs/getstarted