

EPOS

SDW 10 HS
SDW 30 HS
SDW 60 HS
SDW 3 BS
SDW 5 BS
BTD 800

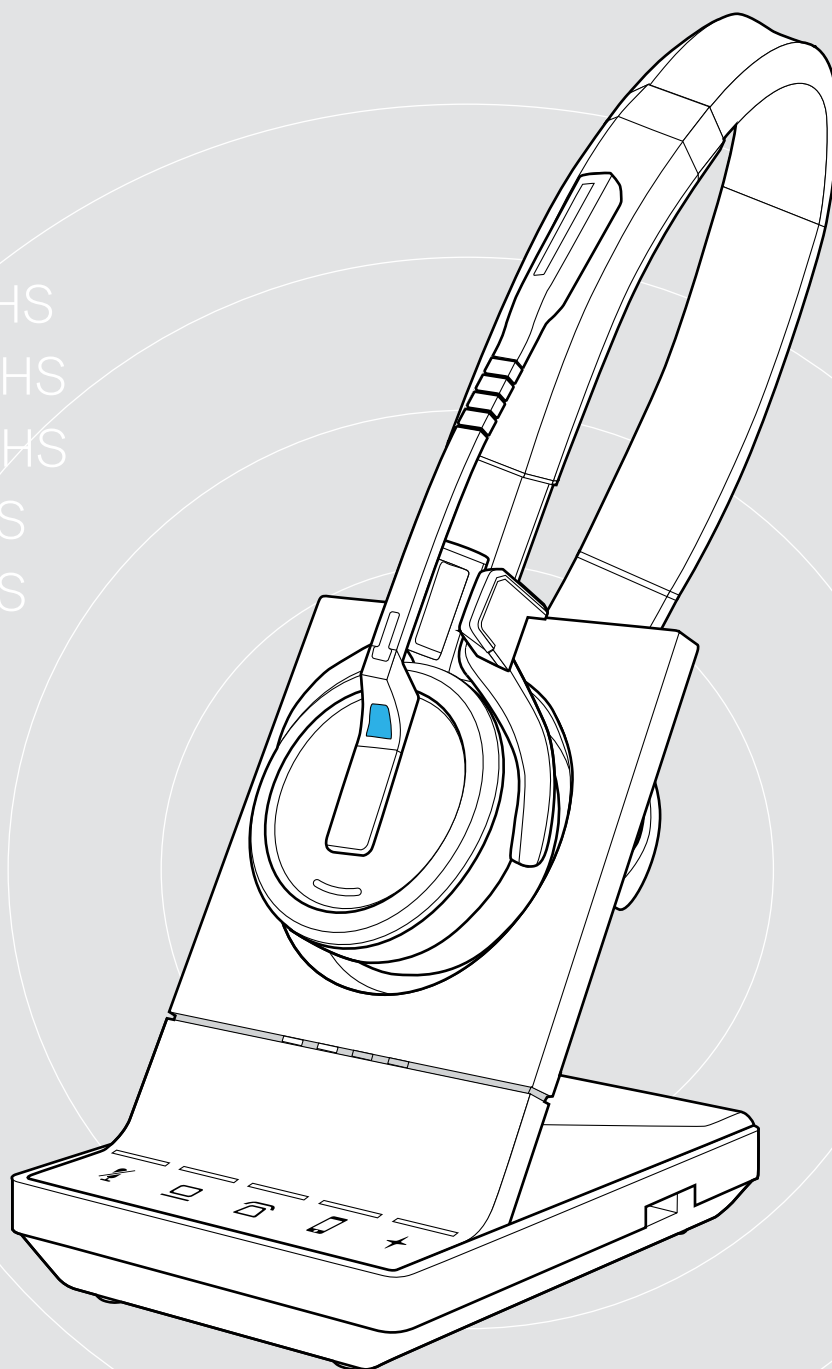

Serii IMPACT SDW 5000

DECT Wireless – Zestaw słuchawkowy

Instrukcja obsługi

Spis treści

Zawartość opakowania.....	3
Stacje bazowe wraz z częściami składowymi.....	3
Zestaw słuchawkowy wraz z częściami składowymi.....	4
Opis produktu	5
Opis stacji bazowej.....	5
Opis zestawu słuchawkowego.....	6
Opis klucza sprzętowego BTD 800.....	8
Opis diod LED.....	8
Podłączanie stacji bazowej.....	10
Podłączenie stacji bazowej do źródła zasilania.....	11
Parowanie i ładowanie zestawu słuchawkowego przed pierwszym użyciem.....	12
Podłączanie stacji bazowej do telefonu stacjonarnego – tylko SDW 5 BS.....	13
Podłączenie stacji bazowej do komputera.....	15
Podłączanie stacji bazowej do urządzeń Bluetooth – tylko BTD 800.....	16
Ponowne podłączanie/odłączanie Bluetooth.....	18
Podłączanie opcjonalnego zestawu słuchawkowego USB lub zestawu głośnomówiącego.....	19
Podłączanie opcjonalnej lampki zajętości.....	19
Dostosowanie i noszenie zestawu słuchawkowego SDW 10 HS.....	20
Używanie zestawu słuchawkowego z pałąkiem nagłownym.....	20
Używanie zestawu słuchawkowego z pałąkiem naszyjnym.....	21
Używanie zestawu słuchawkowego z pałąkiem naszyjnym.....	23
Odłączanie pałąka nagłownego, pałąka nausznego lub pałąka naszyjnego.....	25
Dostosowanie i noszenie zestawu słuchawkowego SDW 30 HS SDW 60 HS.....	26
Etykietowanie zestawu słuchawkowego	27
Konfiguracja zestawu słuchawkowego	28
Konfigurowanie zestawu słuchawkowego przy użyciu EPOS Connect lub przełączników DIP.....	28
Dostosowanie sygnału audio dla telefonów stacjonarnych za pomocą przełącznika ABC – tylko SDW 5 BS.....	32
Regulacja głośności nadawania.....	32
Konfigurowanie i używanie zestawu słuchawkowego	33
Regulacja głośności.....	33
Wyciszanie mikrofonu zestawu słuchawkowego.....	34
Włączanie/wyłączanie komunikatów głosowych.....	34
Sprawdzanie czasu pracy akumulatora.....	35
W przypadku opuszczenia zasięgu DECT lub Bluetooth.....	35
Nawiązywanie połączeń za pomocą zestawu słuchawkowego.....	36
Przygotowywanie połączeń – ustawienia początkowe.....	36
Wybór źródła dźwięku – telefon stacjonarny / komputer / telefon komórkowy.....	36
Wykonywanie połączenia.....	37
Przyjmowanie/odrzucając połączenia.....	37
Przekazywanie połączeń do podłączonych urządzeń.....	38
Zakończenie połączenia.....	39
Ponowne wybieranie numeru.....	39
Wstrzymywanie jednej aktywnej rozmowy.....	39
Zarządzanie wieloma połączeniami – dwa połączenia z dwóch źródeł dźwięku.....	40
Konfigurowanie połączenia konferencyjnego.....	42

Korzystanie z trybu dyktowania.....	45
Słuchanie multimediów za pomocą zestawu słuchawkowego	46
Korzystanie z czujnika ruchu	47
Ładowanie zestawu słuchawkowego i przechowywanie zestawu słuchawkowego	48
Ładowanie zestawu słuchawkowego	48
Wyłączanie zestawu słuchawkowego podczas długiego nieużywania.....	49
Dzielenie się miejscem pracy	50
Używanie zestawu słuchawkowego ze stacją bazową innej firmy (telefon DECT-GAP)	50
Przełączanie między kluczem sprzętowym DECT a stacją bazową.....	51
Czyszczenie i konserwacja zestawu słuchawkowego.....	52
Wymiana poduszek słuchawek.....	52
Wymiana/usuwanie akumulatora zestawu słuchawkowego	53
Aktualizacja oprogramowania produktów	53
W przypadku wystąpienia problemów	54



Aby uzyskać instrukcje w zakresie bezpieczeństwa, zapoznaj się z wytycznymi dotyczącymi bezpieczeństwa.



Specyfikacja znajduje się w arkuszu informacyjnym dostępnym na stronie eposaudio.com



Listę akcesoriów można znaleźć na stronie produktu pod adresem eposaudio.com

Znaki towarowe

Znak słowny i logo Bluetooth® są zastrzeżonymi znakami towarowymi firmy Bluetooth SIG, Inc., a wszelkie wykorzystanie tych znaków przez firmę DSEA A/S podlega licencji.

Wszystkie pozostałe znaki handlowe są własnością ich właścicieli.

Zawartość opakowania

W serii SDW 5000 wszystkie zestawy słuchawkowe i stacje bazowe są ze sobą kompatybilne, co umożliwia łączenie produktów w zależności od potrzeb.

Stacje bazowe wraz z częściami składowymi

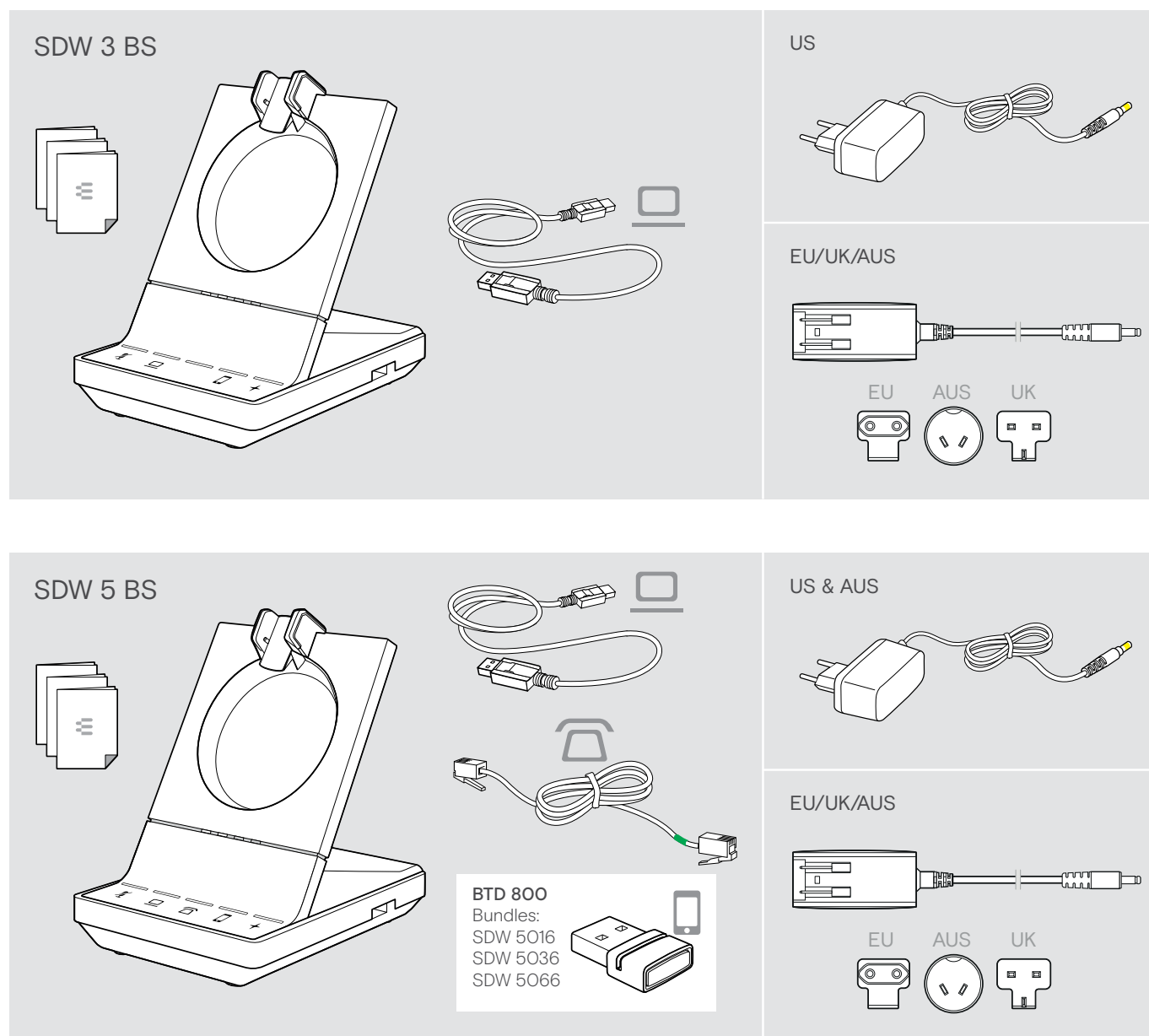

Zestaw słuchawkowy wraz z częściami składowymi

Zestaw słuchawkowy SDW HS 10

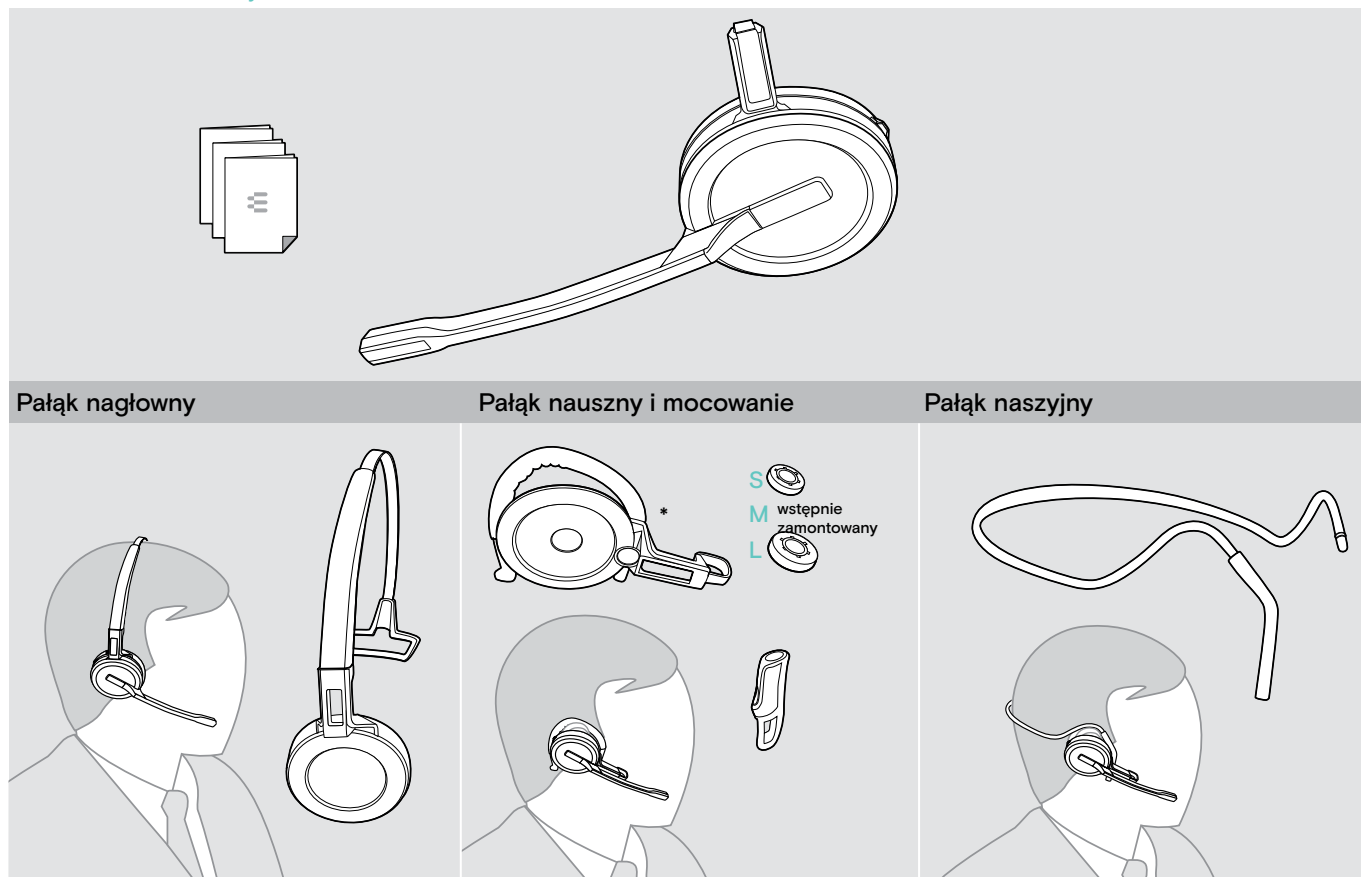

*Regulator zestawu słuchawkowego jest również potrzebny do montażu pałąka naszyjnego (patrz strona 23).

Zestaw słuchawkowy SDW 30 HS | SDW 60 HS

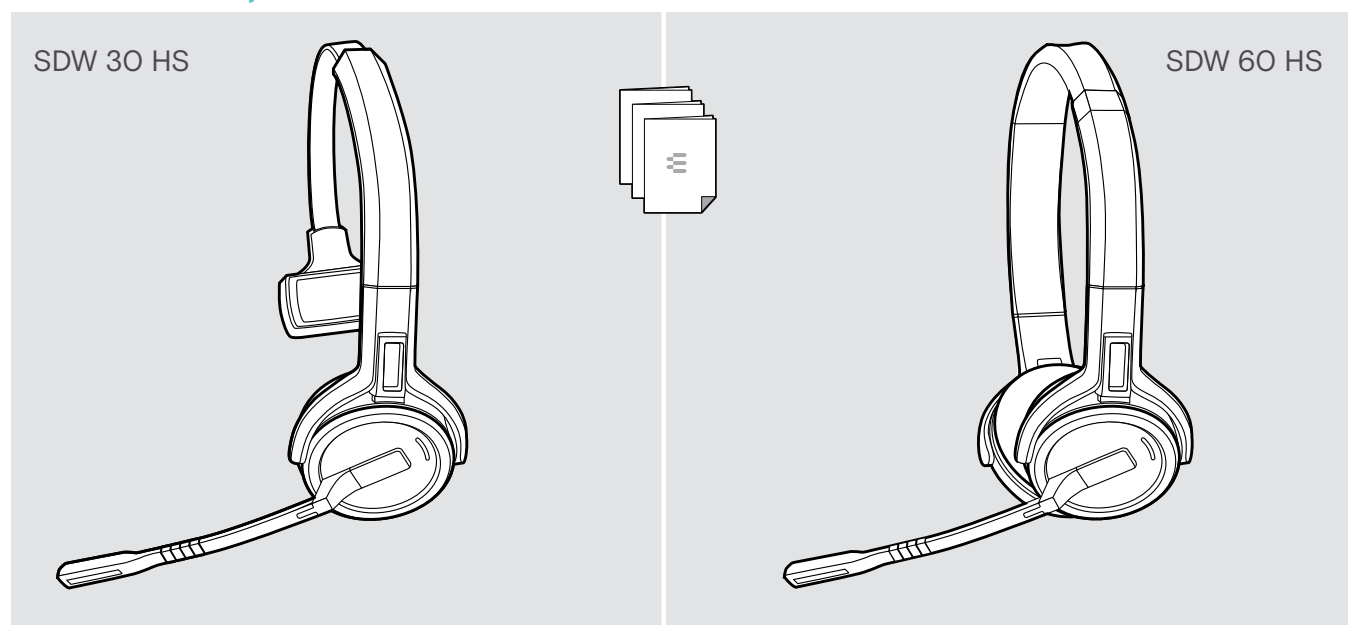

Opis produktu

Opis stacji bazowej

Opis części przedniej

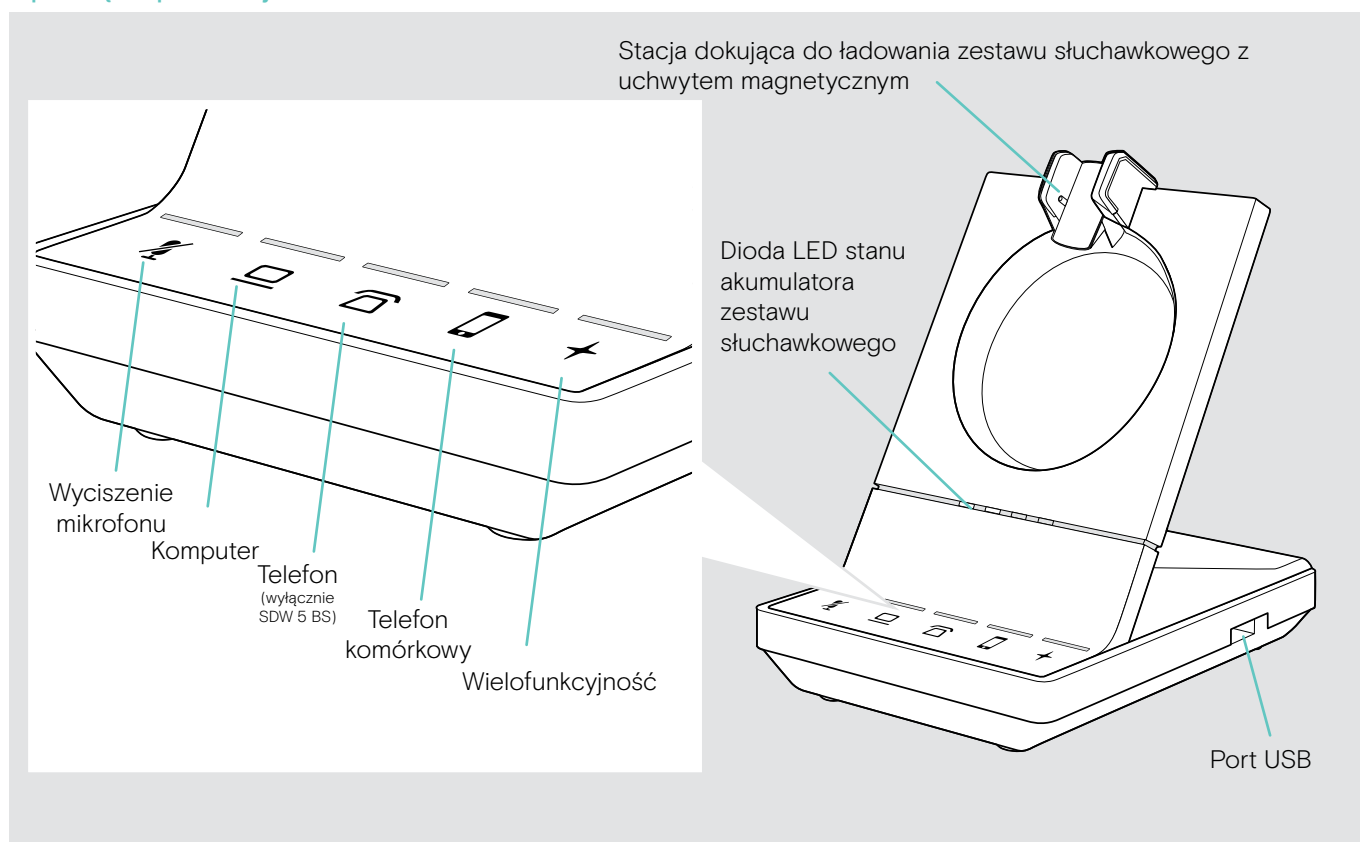

Opis tylnego gniazda

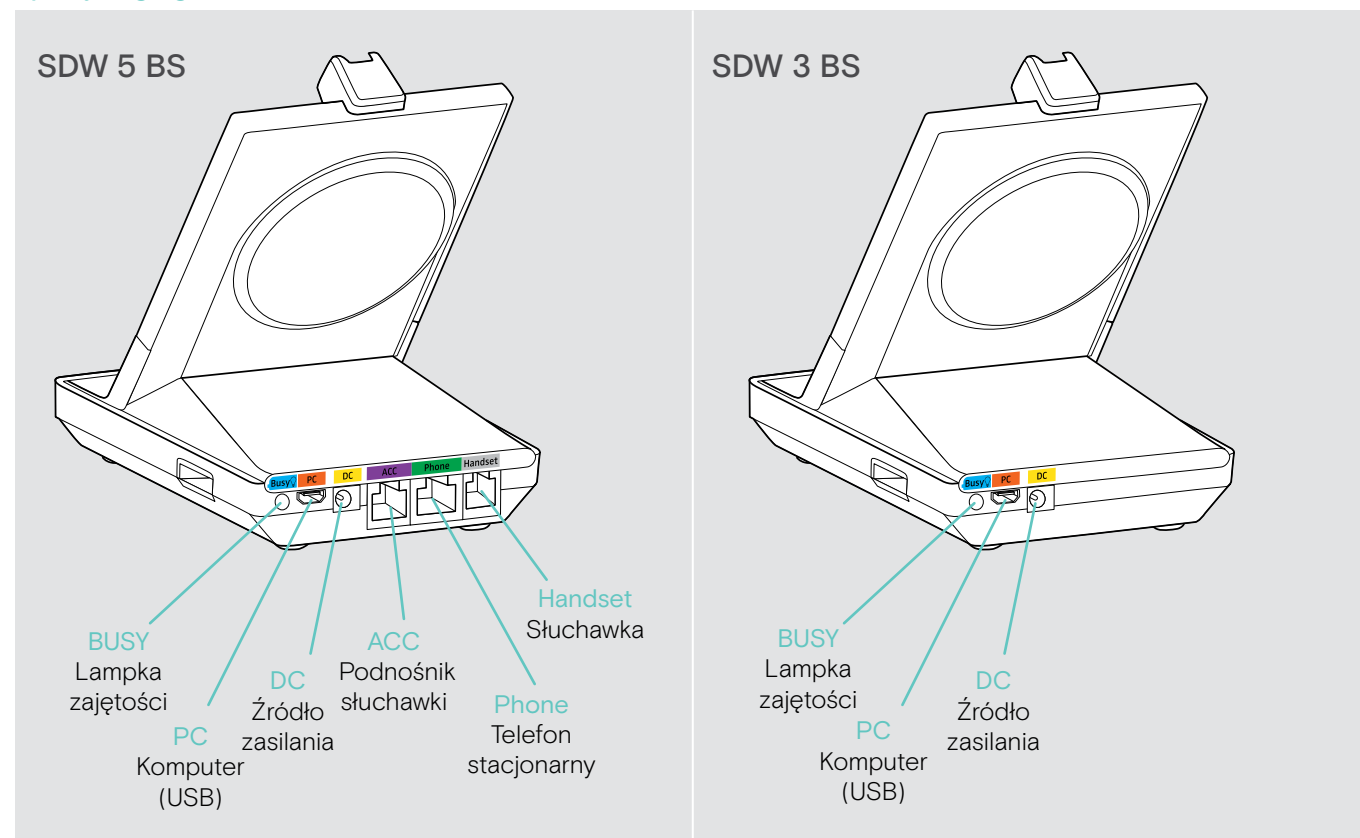

Opis części dolnej

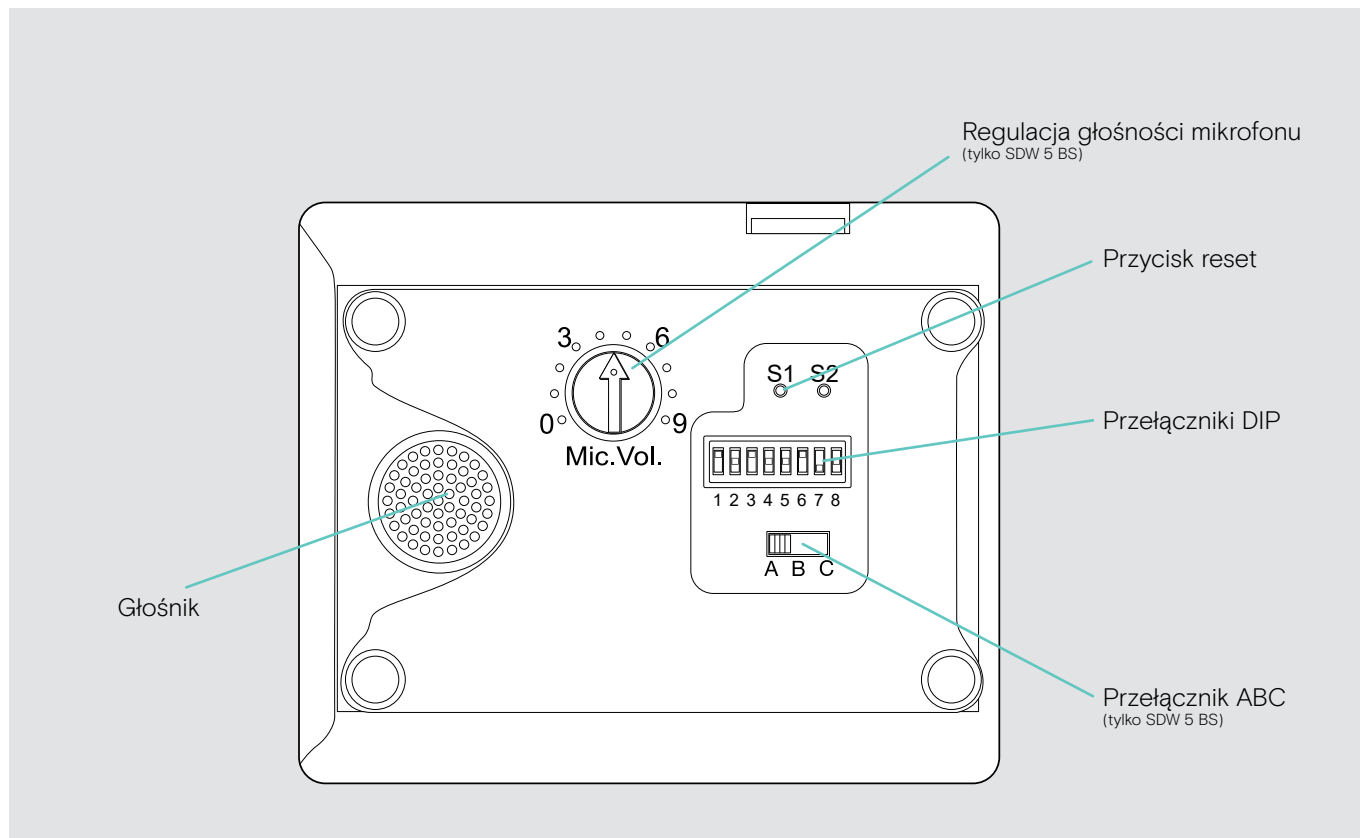

Opis zestawu słuchawkowego

Opis zestawu słuchawkowego SDW 10 HS

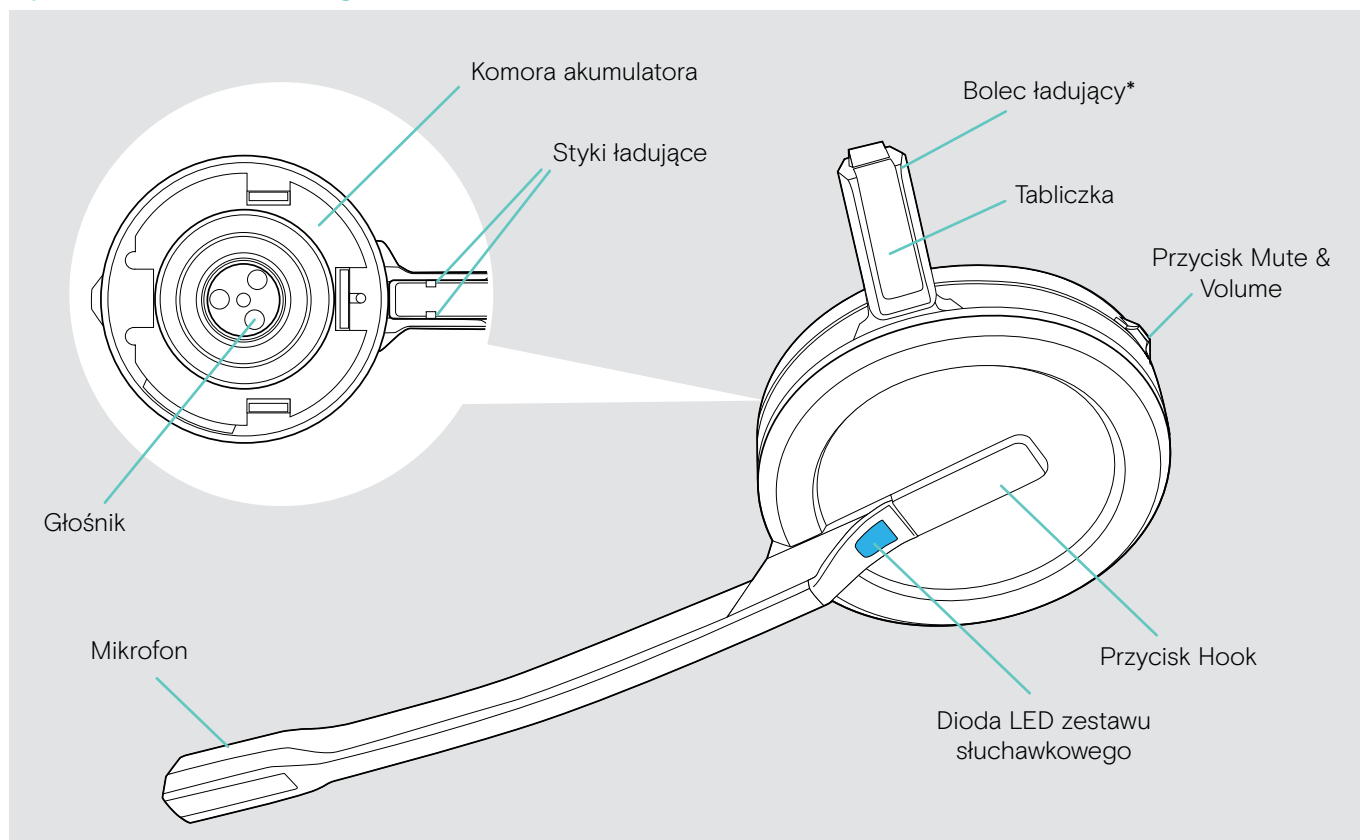

* Włożyć do mocowania pałąka nagłownego lub regulatora zestawu słuchawkowego

Opis zestawu słuchawkowego SDW 30 HS

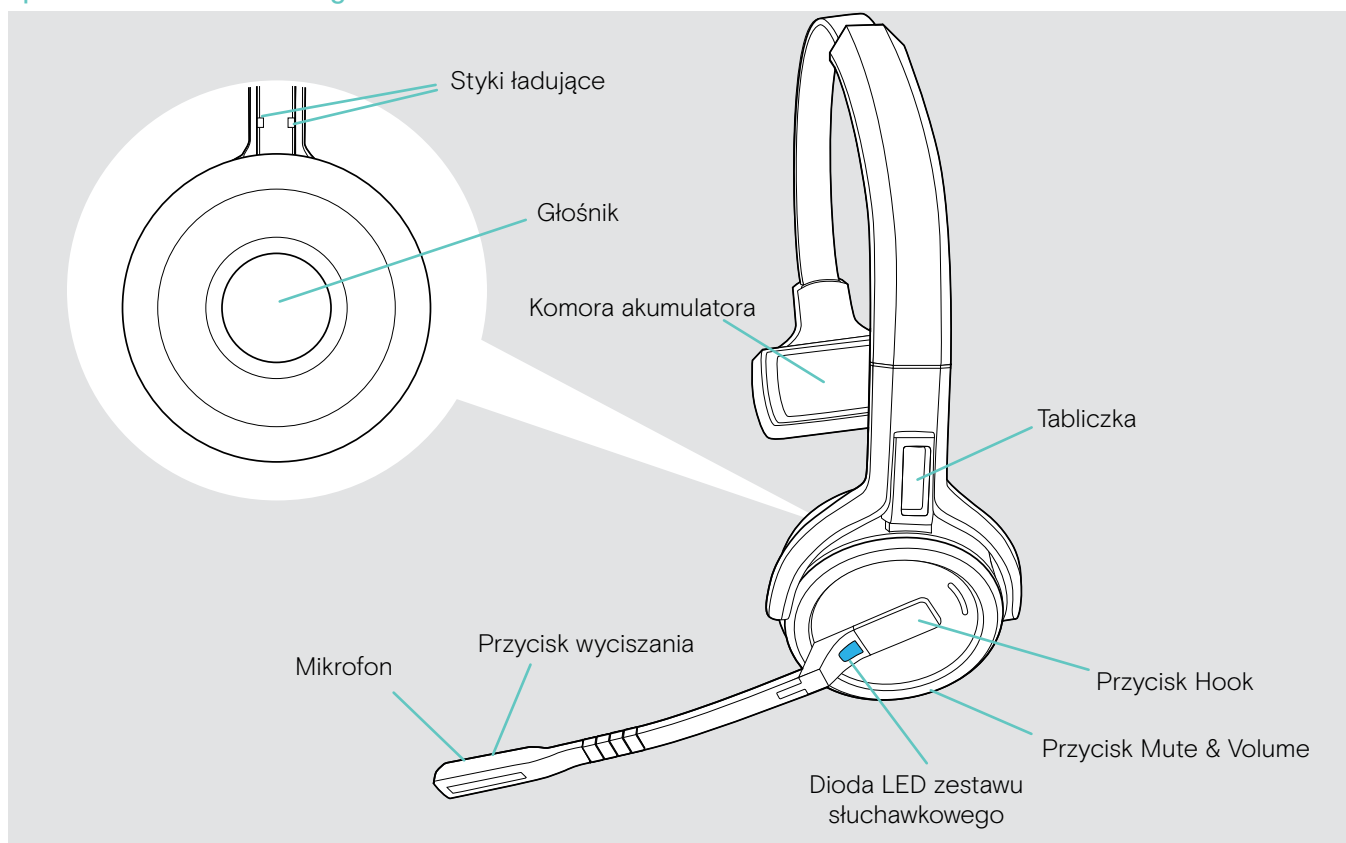

Opis zestawu słuchawkowego SDW 60 HS

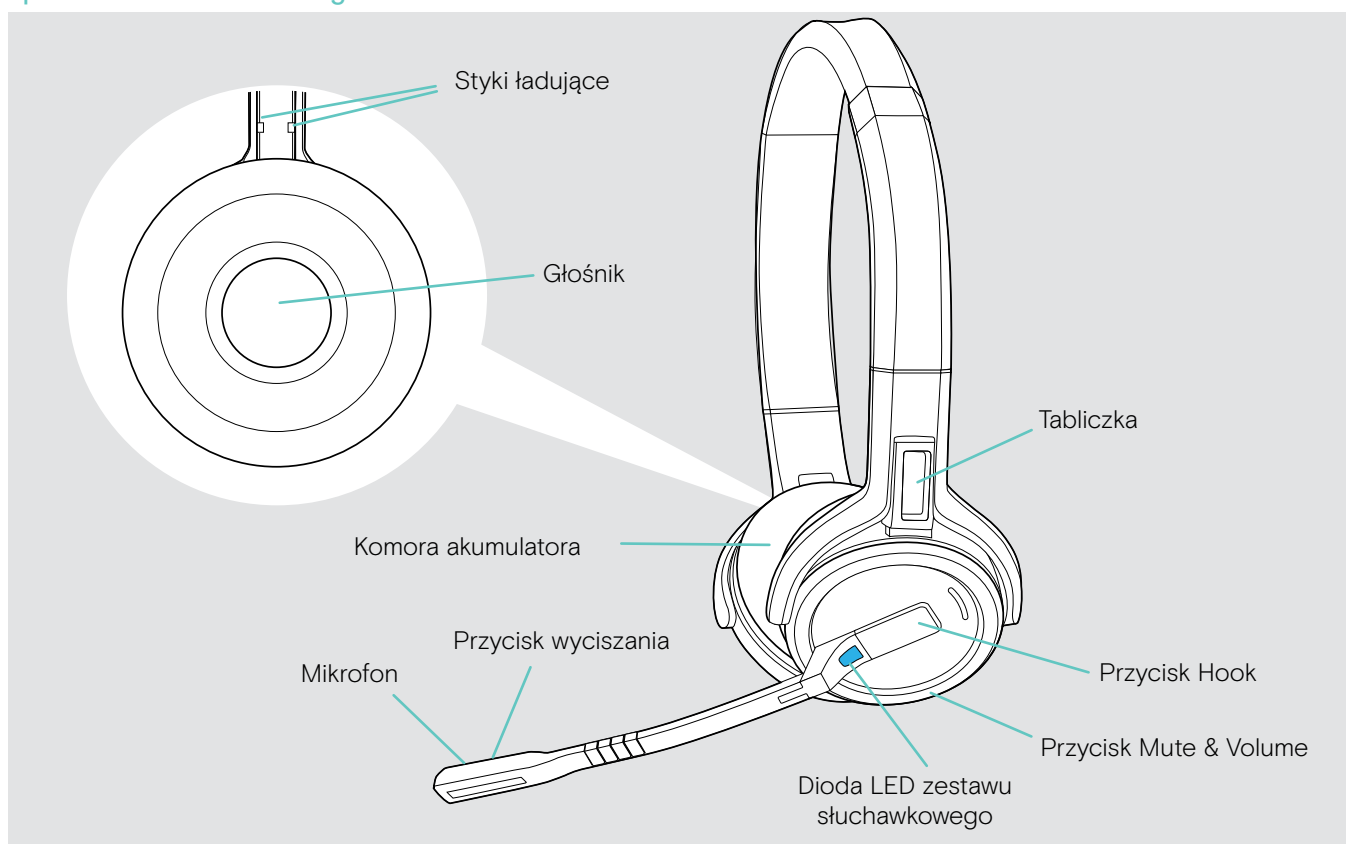

Opis klucza sprzętowego BTD 800

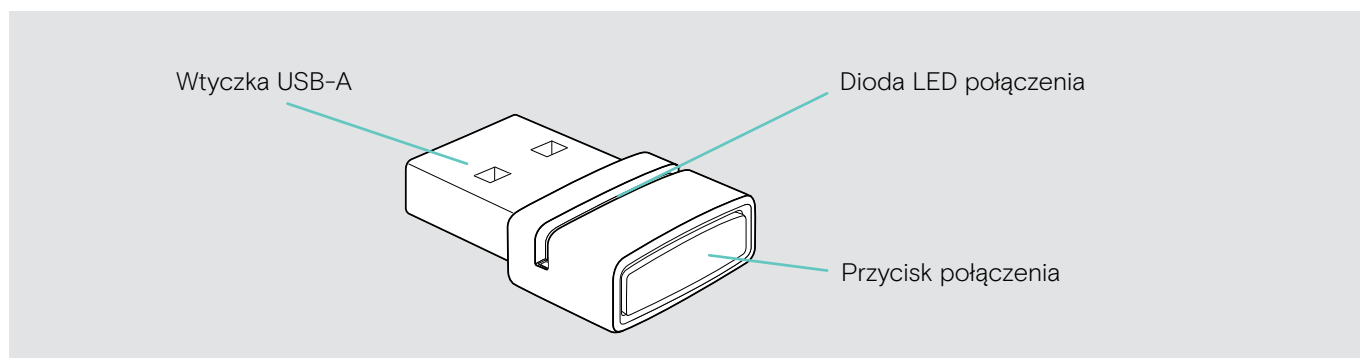









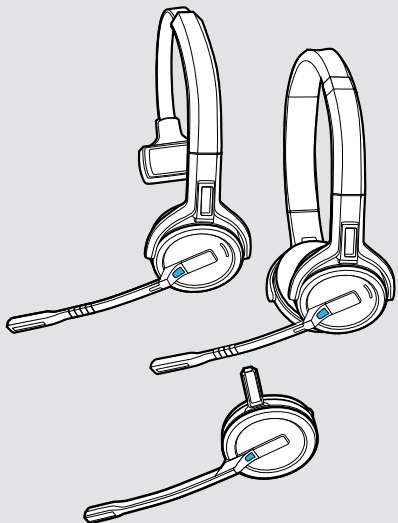

Opis diod LED









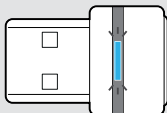

Opis diod LED stacji bazowej

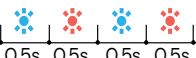
Stacja bazowa	Dioda LED	Znaczenie
	— wyłączona	Mikrofon zestawu słuchawkowego jest aktywny
	— (jednostajne światło)	Mikrofon zestawu słuchawkowego jest wyciszony
	— wyłączona	Odpowiadające urządzenie nie jest aktywne*
	— (jednostajne światło)	Odpowiednie urządzenie jest w podłączone * *Podłączone urządzenie: urządzenie inicjujące połączenie wychodzące po naciśnięciu przycisku Hook zestawu słuchawkowego.
	— (jednostajne światło)	<ul style="list-style-type: none"> połączenie wychodzące / aktywne połączenie Połączenia pochodzące z dwóch źródeł dźwięku: zapalają się dwie diody LED + / + / +
	— (szybkie migotanie)	Połączenie przychodzące
	— (powolne migotanie)	Połączenie zawieszono
	— wyłączona	Brak podłączonego zewnętrznego zestawu słuchawkowego USB lub Bluetooth / brak odtwarzanie multimedialnych
	— (jednostajne światło)	<ul style="list-style-type: none"> Podłączony zestaw słuchawkowy USB Zestaw słuchawkowy Bluetooth podłączony za pomocą klucza sprzętowego
	— (jednostajne światło)	Zestaw słuchawkowy nie podłączony
	— (migotanie)	<ul style="list-style-type: none"> Połączenie przychodzące - nie podłączono zestawu słuchawkowego Podłączony zestaw słuchawkowy USB nie jest obsługiwany
	— (jednostajne światło*)	Strumieniowe przesyłanie multimedialnych *Dioda LED jest domyślnie wyłączona i można ją włączyć za pomocą aplikacji EPOS Connect.
	— (jednostajne światło)	Tryb dyktowania włączony
	segmenty 1 - 4 są zapalone	Stan ładowania baterii zestawu słuchawkowego (patrz strona 48)
	wyłączona	<ul style="list-style-type: none"> Akumulator zestawu słuchawkowego jest wyladowany nie podłączono zestawu słuchawkowego SDW 5000





Opis diody LED zestawu słuchawkowego

Zestaw słuchawkowy	Dioda LED	Znaczenie
		<ul style="list-style-type: none"> Zestaw słuchawkowy ładuje się w stacji bazowej Zestaw słuchawkowy w pełni naładowany w ładowarce CH 30
		Zestaw słuchawkowy jest parowany ze stacją bazową
		<ul style="list-style-type: none"> Włączanie zestawu słuchawkowego Zestaw słuchawkowy pomyślnie podłączony do stacji bazowej
		Wyłączenie zestawu słuchawkowego
		Połączenie przychodzące
		<ul style="list-style-type: none"> Połączenie wychodzące/aktywne Stan telefonu programowego: ZAJĘTY
		Strumieniowe przesyłanie multimediów * Dioda LED jest domyślnie wyłączona i można ją włączyć za pomocą aplikacji EPOS Connect.
		Zestaw słuchawkowy jest w pełni naładowany w stacji bazowej
		Aktualizacja oprogramowania

Opis klucza sprzętowego BTD 800

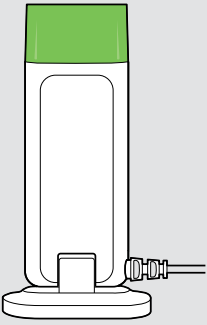
Klucz sprzętowy	Dioda LED	Znaczenie
	mode 1: 	Klucz sprzętowy w trybie parowania: wyszukiwanie urządzeń Bluetooth do sparowania i połączenia
	mode 2: 	<ul style="list-style-type: none"> Tryb wyszukiwania 1: Telefon komórkowy Tryb wyszukiwania 2: Bluetooth zestawu słuchawkowego
		Parowanie zakończone pomyślnie
		Parowanie nie powiodło się
		Klucz sprzętowy próbuje połączyć się z urządzeniem Bluetooth
		Klucz sprzętowy i Bluetooth są połączone
		<ul style="list-style-type: none"> Połączenie wychodzące/aktywne Strumieniowe przesyłanie multimediów w standardowej jakości
		Połączenie przychodzące
		Strumieniowe przesyłanie multimediów w wysokiej jakości
	Mikrofon podłączonego urządzenia Bluetooth jest wyciszony	

Opis lampki zajętości LED EPOS SDW Busylight (UI 10 BL)

Lampka zajętości	Dioda LED	Znaczenie
		<ul style="list-style-type: none"> Stan dostępności telefonu programowego: DOSTĘPNY Brak aktywnego połączenia Strumieniowe przesyłanie multimediów
		<ul style="list-style-type: none"> Stan dostępności telefonu programowego: NIEDOSTĘPNY/ zaraz wracam Zestaw słuchawkowy poza zasięgiem Zestaw słuchawkowy nie podłączony
		<ul style="list-style-type: none"> Stan dostępności telefonu programowego: ZAJĘTY/ Obecny/ Nie przeszkadzać Aktywne połączenie na telefonie programowym, telefonie stacjonarnym lub telefonie komórkowym Klient UC * na spotkaniu

* Klient UC = klient ujednoczonej komunikacji, taki jak Microsoft® Skype dla firm

Podłączanie stacji bazowej

Stacja bazowa kontroluje komunikację bezprzewodową z zestawem słuchawkowym.

W zależności od wariantu można podłączyć zestaw słuchawkowy do telefonu stacjonarnego i/lub komputera.

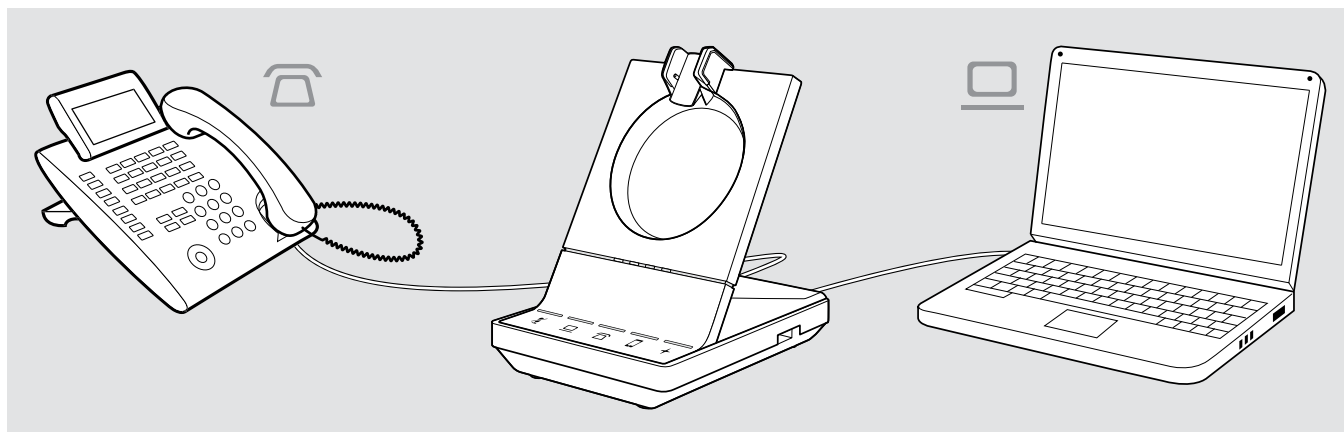

Za pomocą klucza sprzętowego Bluetooth BTD 800 można podłączyć telefony komórkowe lub zestawy słuchawkowe Bluetooth.

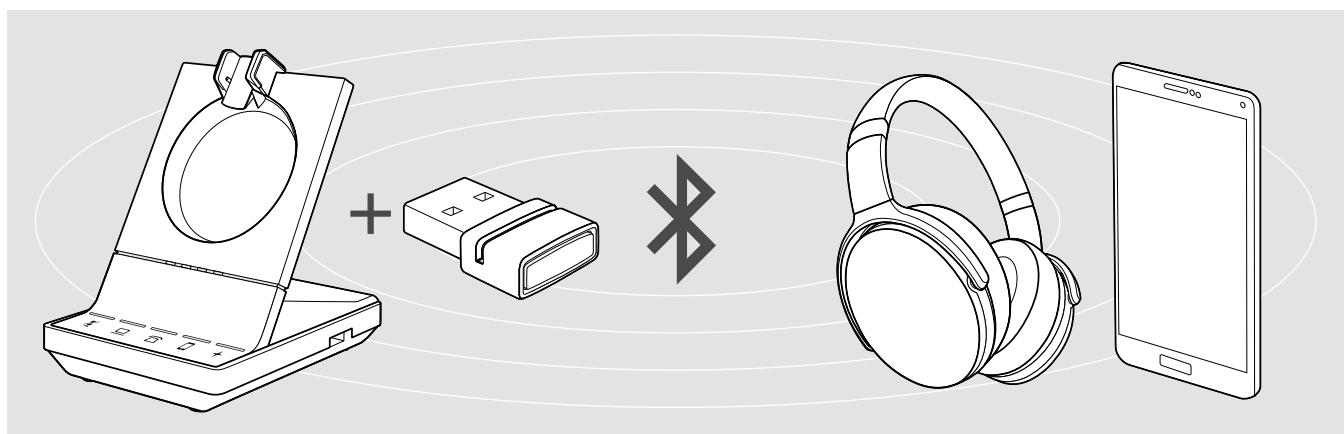

Dodatkowo można podłączyć zestaw słuchawkowy USB lub zestaw głośnomówiący w porcie USB lub lampkę zajętości EPOS SDW Busylight (UI 10 BL) w tylnej części stacji bazowej.

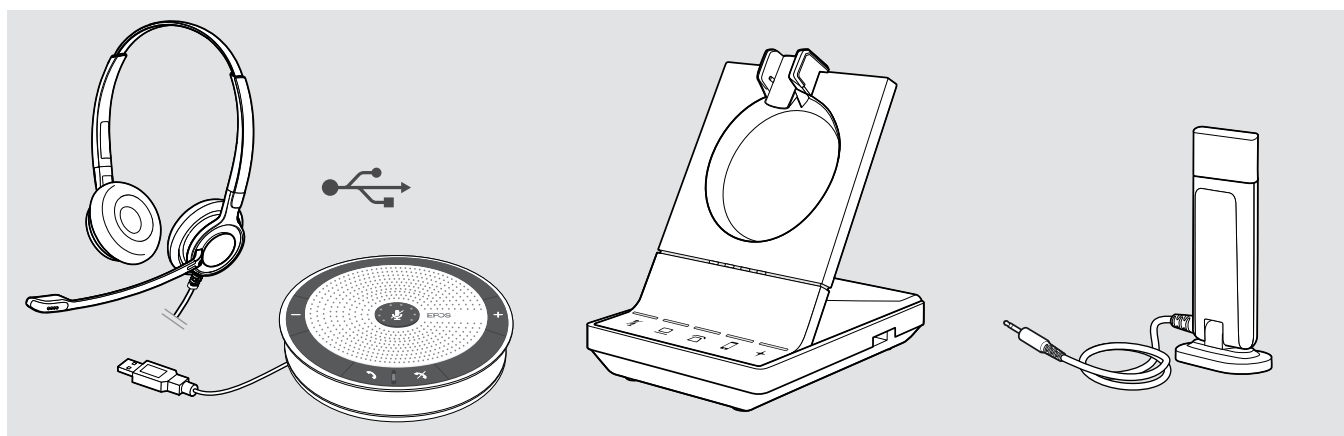

Podłączenie stacji bazowej do źródła zasilania

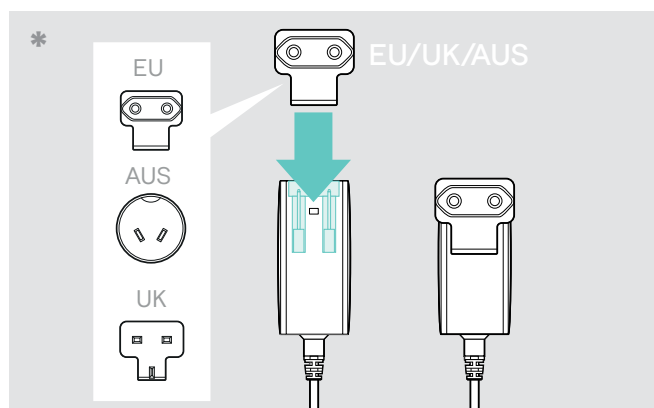

* UE/UK/AUS:

- > Wybierz odpowiedni adapter dla kraju i wsuń go.

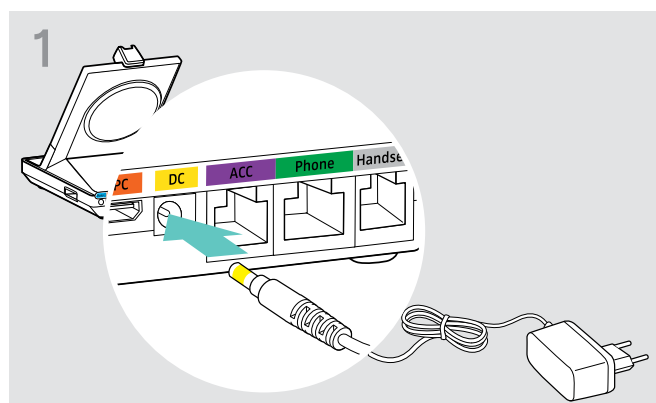

- > Podłączyć wtyczkę zasilacza do gniazda DC (prądu stałego) oznaczonego na żółto.

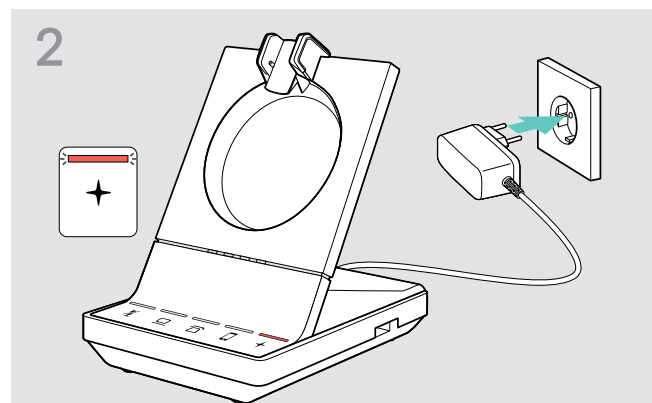

- > Podłączyć zasilacz do gniazdka ściennego.
+ Dioda LED świeci na czerwono.

Patrz strona 15 dla obsługiwanych funkcji z oraz bez podłączenia źródła zasilania.

Odlączenie stacji bazowej od źródła zasilania.

- > Jeżeli produkt nie będzie używany przez dłuższy czas należy odłączyć zasilacz od gniazda ściennego.

Parowanie i ładowanie zestawu słuchawkowego przed pierwszym użyciem

- > Należy ładować akumulator przez co najmniej 20 minut przed pierwszym użyciem. Całkowity proces ładowania trwa około 60 minut w przypadku SDW 10 HS i 90 minut w przypadku SDW 30 HS/ SDW 60 HS (patrz strona 48).

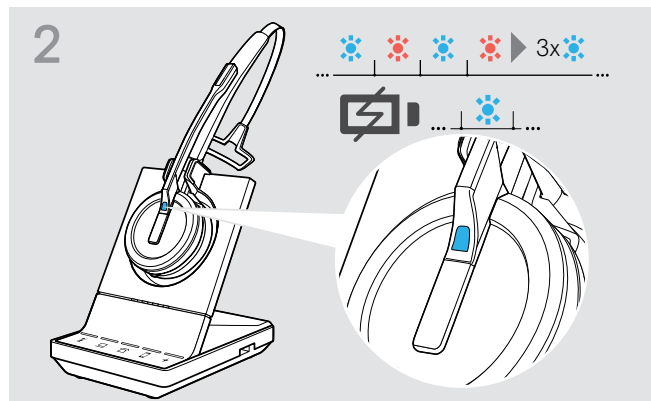
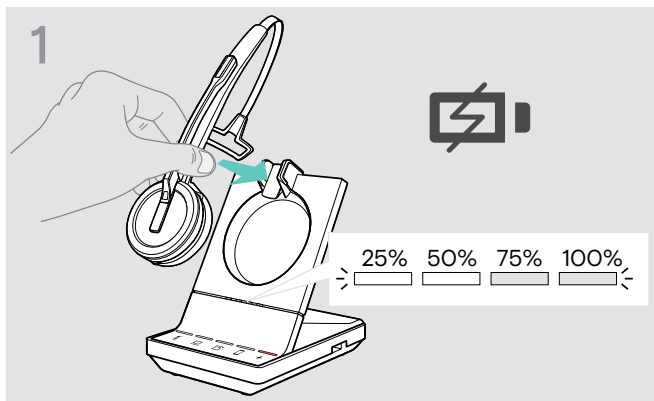

- > Umieścić zestaw słuchawkowy w uchwycie magnetycznym stacji bazowej. Diody LED stanu zestawu słuchawkowego na zestawie słuchawkowym wskazują stan naładowania.

W przypadku, gdy zestaw słuchawkowy i stacja bazowa nie są sparowane, dioda LED zestawu słuchawkowego zacznie szybko migać na niebiesko i czerwono. Dioda LED zmieni kolor na niebieski, gdy parowanie zostanie zakończone i zestaw słuchawkowy rozpocznie ładowanie.

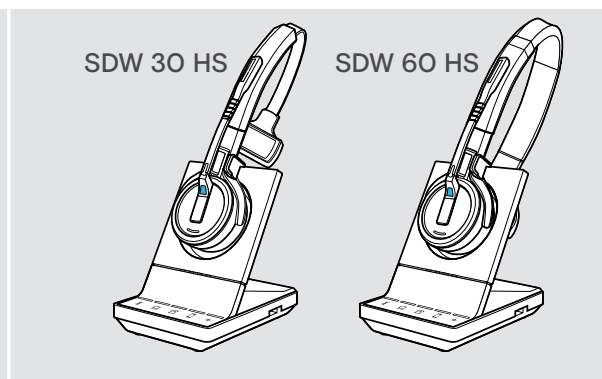
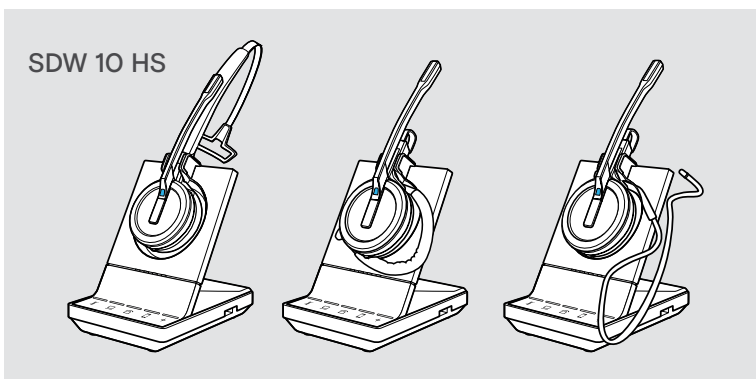

Podczas pierwszego ładowania i po długim okresie nieużywania może minąć do 5 minut, aż zaświeci się dioda LED zestawu słuchawkowego.

Podłączanie stacji bazowej do telefonu stacjonarnego – tylko SDW 5 BS

- > Sprawdzić, która możliwość podłączenia jest najbardziej odpowiednia dla telefonu i postępować zgodnie z instrukcjami w odpowiednim rozdziale **A**, **B**, **C** lub **D**.
- > Umieścić stację bazową w odległości co najmniej 15 cm od telefonu stacjonarnego.



Podłączanie stacji bazowej do telefonu stacjonarnego bez gniazda zestawu słuchawkowego

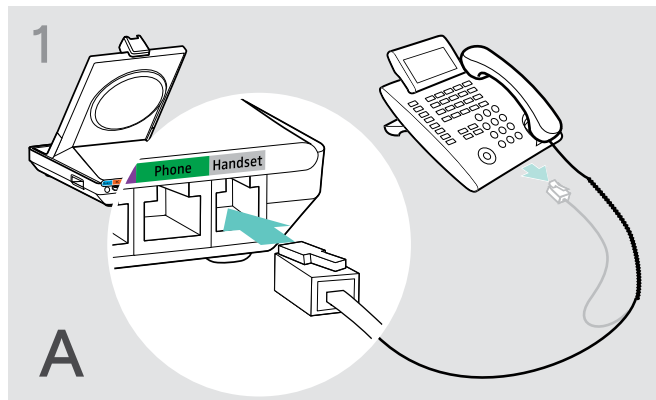

- > Odłączyć kabel słuchawki od telefonu.
- > Podłączyć do gniazda **słuchawki** znajdującego się na stacji bazowej.

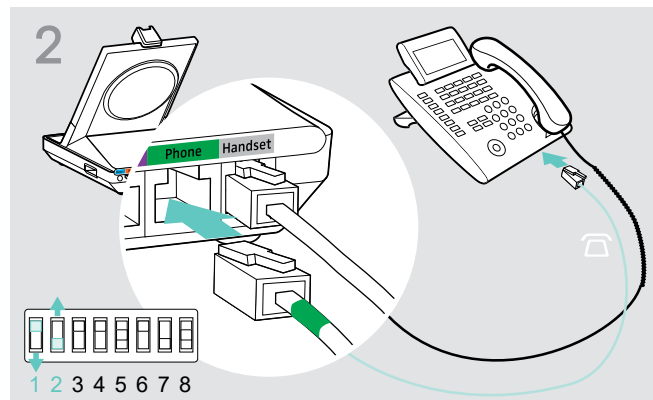

- > Podłączyć kabel telefoniczny do gniazda słuchawki oraz do gniazda **telefonicznego** znajdującego się na stacji bazowej.
- > Użyć spiczastego przedmiotu, aby ustawić przełączniki DIP **1** oraz **2** na dolnej części stacji bazowej do wskazanej pozycji.

Podłączanie stacji bazowej do telefonu stacjonarnego z gniazdem zestawu słuchawkowego

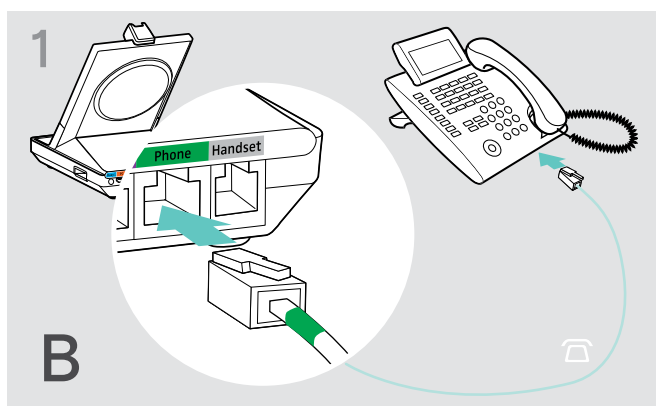

- > Podłączyć kabel telefoniczny do gniazda słuchawki oraz do gniazda **telefonicznego** (oznaczonego na zielono) znajdującego się na stacji bazowej.

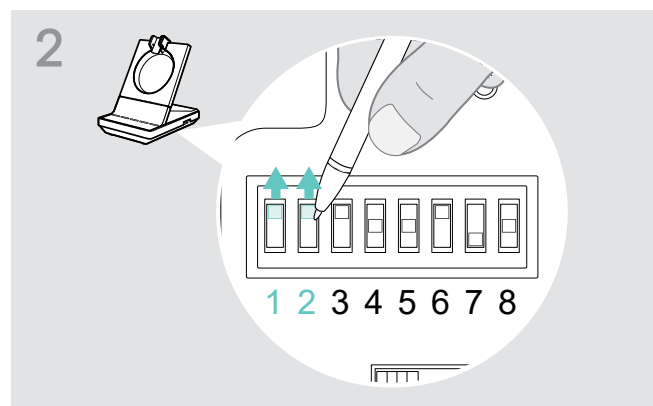

- > Użyć spiczastego przedmiotu, aby ustawić przełączniki DIP **1** oraz **2** do wskazanej pozycji.

Podłączenie stacji bazowej do opcjonalnego ręcznego podnośnika słuchawki

Podnośnik słuchawki pozwala odbierać połączenia, nawet gdy jest się poza biurkiem. Ręczny podnośnik EPOS HSL 10 II jest dostępny u partnera EPOS.

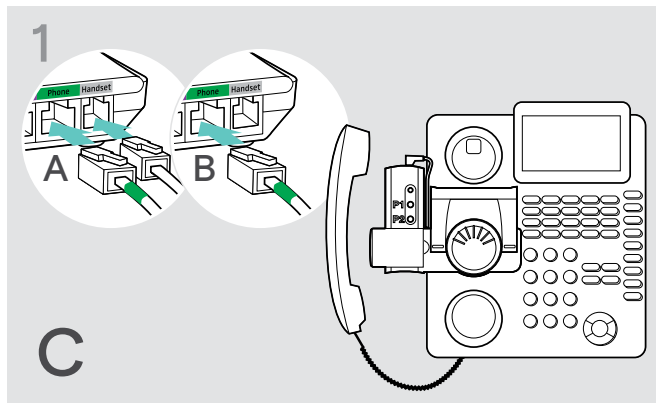

- > Podłączyć stację bazową do telefonu stacjonarnego zgodnie z opisem w rozdziale **A**.
- > Podłączyć podnośnik słuchawki do telefonu stacjonarnego. Aby uzyskać więcej informacji, zapoznaj się z instrukcją obsługi podnośnika słuchawki HSL 10 II.

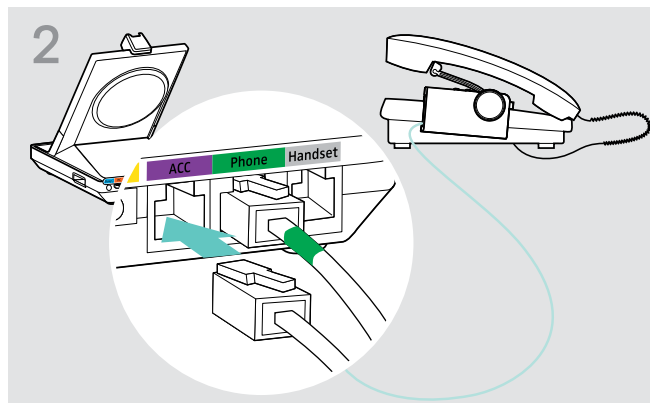

- > Podłączyć podnośnik słuchawki do gniazda **ACC** znajdującego się na stacji bazowej.

Podłączenie stacji bazowej do opcjonalnego elektronicznego przełącznika kontroli Hook (EHS)

Niezbędne kable połączeniowe EHS, a także kable przejściowe według standardów producenta są dostępne u partnera EPOS.

W celu uzyskania dalszych informacji na temat odpowiednich telefonów i kabli należy odwiedzić eposaudio.com/compatibility.

Krótkie przewodniki (Quick Guides) są dostarczane z kablami lub można je znaleźć na stronie produktu na naszej stronie internetowej eposaudio.com.

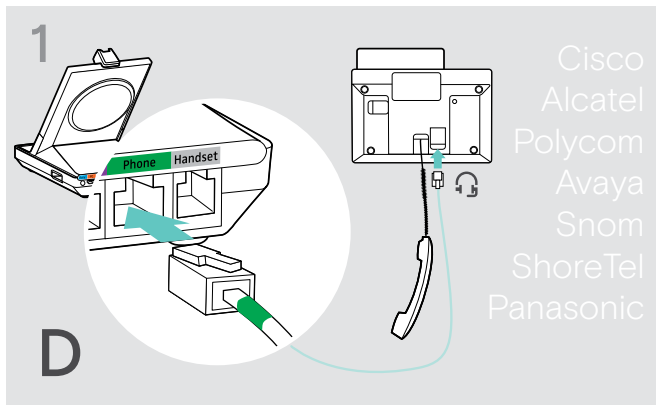

- > Podłączyć stację bazową do telefonu stacjonarnego jak wskazano w Krótkim przewodniku dla kabla

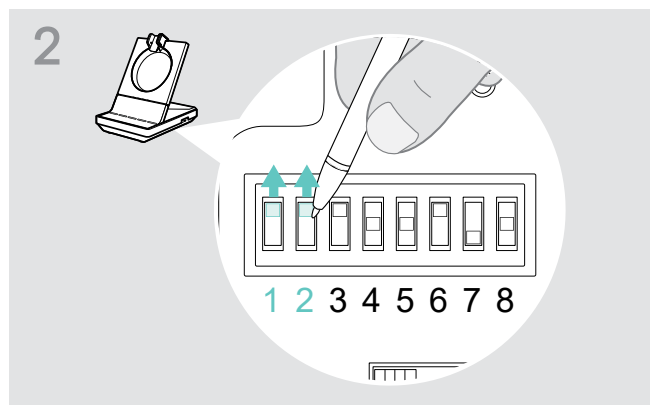

- > Użyć spiczastego przedmiotu (np. długopisu), aby ustawić przełącznik DIP w pozycji pokazanej w Krótkim przewodniku dla kabla.

Podłączenie stacji bazowej do komputera

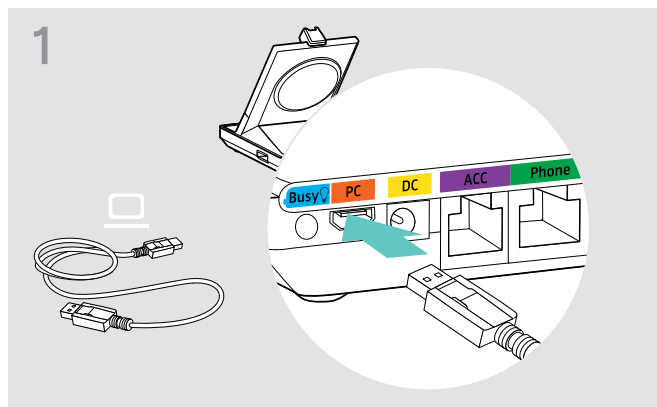

- > Podłączyć kabel USB do gniazda **PC (komputera)** znajdującego się na stacji bazowej.

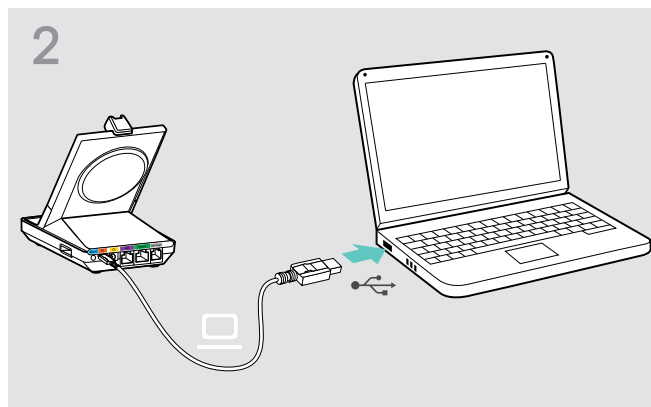

- > Podłączyć kabel USB do gniazda USB znajdującego się na komputerze. System operacyjny wykrywa urządzenie audio USB „EPOS SDW 5 BS” lub „EPOS SDW 3 BS” i instaluje niezbędne sterowniki.

Instalowanie oprogramowania EPOS

Oprogramowanie EPOS wnosi wartość dodaną do produktów EPOS. **EPOS Connect** umożliwia łatwą instalację, konfigurację i aktualizację swoich serii SDW 5000.

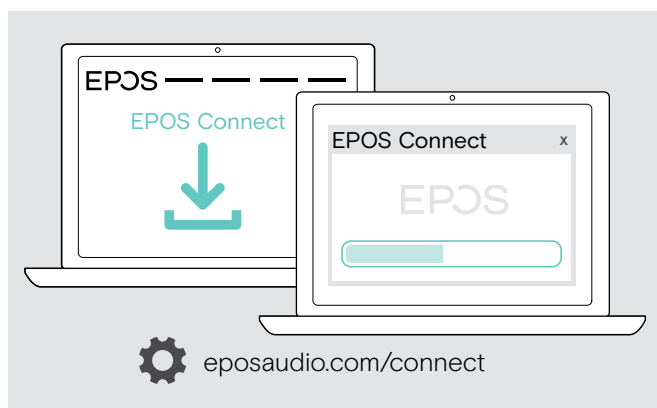

- > Pobrać oprogramowanie z eposaudio.com/connect.
- > Zainstalować oprogramowanie. Aby zainstalować oprogramowanie, potrzebne są uprawnienia administratora na komputerze. W razie potrzeby należy skontaktować się z działem IT.

Aby wykonywać połączenia przez komputer:

- > Zainstalować telefon programowy (oprogramowanie VoIP), takie jak Skype dla firm lub poprosić administratora o wsparcie.

Funkcje z oraz bez podłączenia źródła zasilania

Cecha	Zasilanie tylko przez USB	Zasilanie przez USB + zasilacz
Pełna funkcjonalność telefonu programowego	✓	✓
Konferencje z wieloma zestawami słuchawkowymi SDW 5000	✓	✓
Połączenie z telefonem stacjonarnym	✗	✓
Funkcje portu USB: Zestawy słuchawkowe Bluetooth i mobilne za pośrednictwem klucza sprzętowego, zestawy słuchawkowe USB i zestawy głośnomówiące	✗	✓
Wsparcie lampki zajętości	✗	✓
Szybkie ładowanie	✗	✓

Podłączanie stacji bazowej do urządzeń Bluetooth – tylko BT 800

Za pomocą klucza sprzętowego BT 800 można podłączyć telefony komórkowe lub zestawy słuchawkowe przez Bluetooth do stacji bazowej.

Klucz sprzętowy jest zgodny ze standardem Bluetooth 4.2. Parowanie urządzeń Bluetooth obsługujących „profil głośnomówiący” (HFP), „profil zestawu słuchawkowego” (HSP) lub „profil zaawansowanej dystrybucji dźwięku” (A2DP).

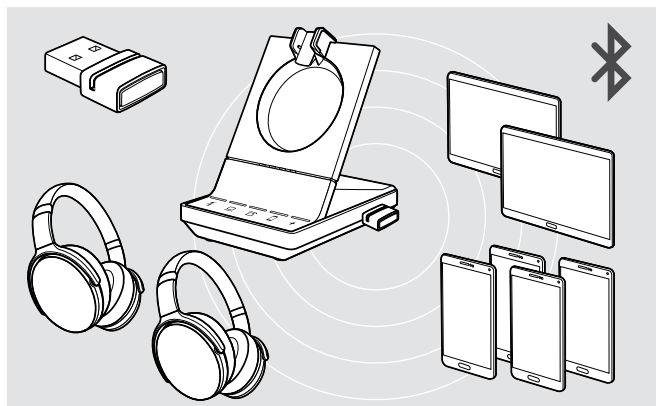

Klucz sprzętowy może zapisać do ośmiu sparowanych urządzeń Bluetooth. W przypadku dokonania parowania dziewiątego urządzenia, zapisany profil połączenia z najmniej używanym urządzeniem Bluetooth zostanie nadpisany.

W przypadku chęci ponownego nawiązania połączenia z tym urządzeniem, należy ponownie sparować urządzenia.

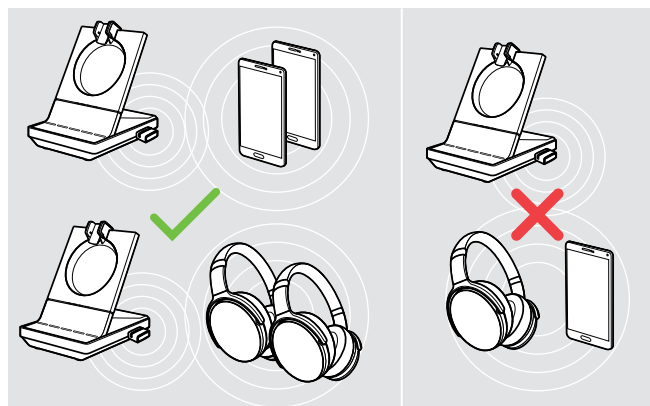

Po włączeniu klucza sprzętowego próbuje automatycznie połączyć się z dwoma ostatnio podłączonymi urządzeniami Bluetooth – telefon komórkowy i zestaw słuchawkowy Bluetooth nie mogą być łączone.

Można podłączyć trzecie urządzenie Bluetooth po wyłączeniu pierwszego lub drugiego urządzenia Bluetooth.

Podłączenie klucza sprzętowego Bluetooth do stacji bazowej

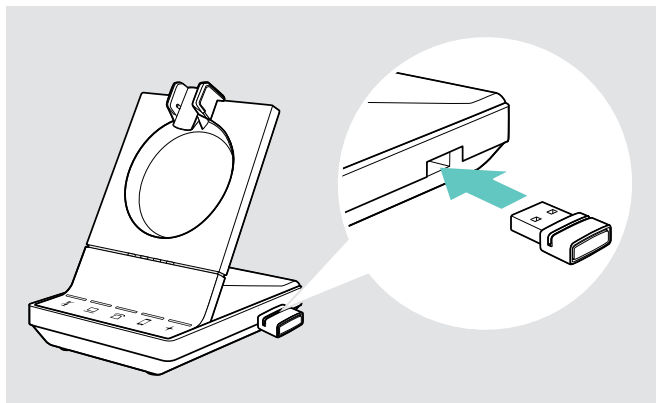

Klucz sprzętowy BT 800 jest dostarczany razem z pakietami SDW 50X4 i SDW 50X6, a także jest dostępny jako wyposażenie dodatkowe.

- > Podłączyć klucz sprzętowy do portu USB stacji bazowej.
- > Postępować zgodnie z instrukcjami w jednym z dwóch następujących rozdziałów. Nowe nieużywane klucze sprzętowe przełączają się automatycznie na tryb parowania. Dioda LED na przemian miga na niebiesko i czerwono.

Parowanie telefonu komórkowego lub tabletu za pomocą Bluetooth

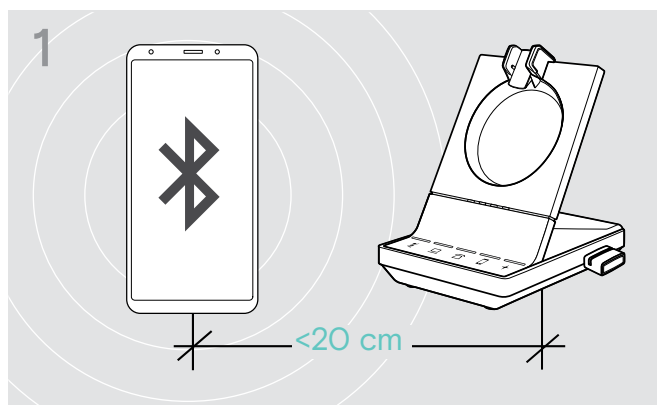

- > Aktywować Bluetooth na telefonie komórkowym lub tablecie (patrz instrukcja obsługi urządzenia).

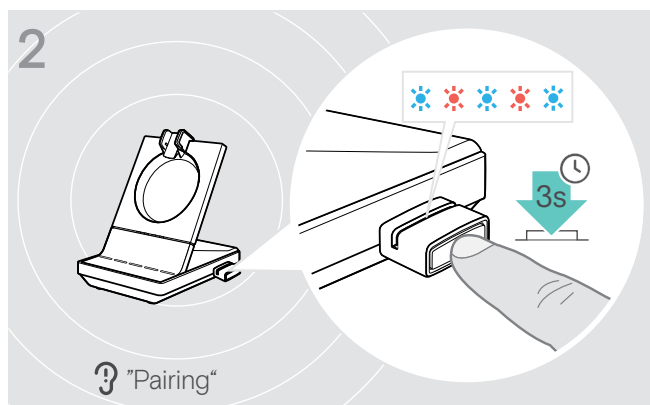

- > Aby przejść do trybu parowania należy nacisnąć i przytrzymać przycisk klucza sprzętowego przez 3 sekundy. Dioda LED na przemian miga na niebiesko i czerwono.

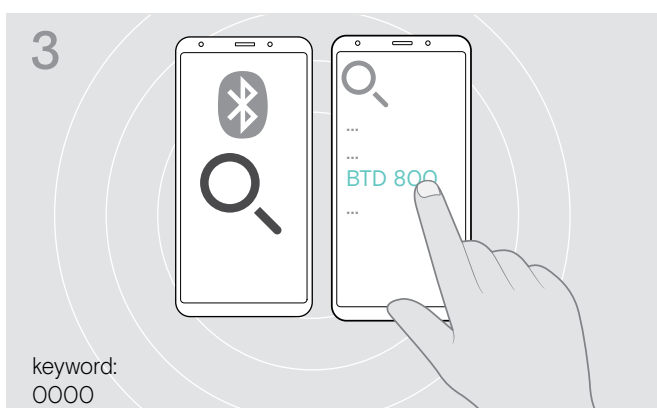

- > Rozpocząć wyszukiwanie nowych urządzeń Bluetooth. Wyświetlane są wszystkie dostępne urządzenia w pobliżu telefonu komórkowego lub tabletu.
- > Aby sparować klucz sprzętowy należy wybrać „BTD 800”. W razie potrzeby wprowadzić domyślny kod PIN „0000”.

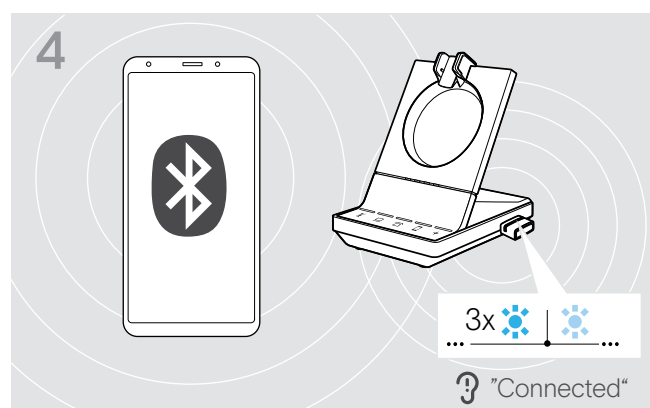

- Po sparowaniu urządzeń Bluetooth dioda LED miga 3 razy na niebiesko, a następnie świeci jednostajnie na ciemnoniebiesko.

Parowanie zestawu słuchawkowego przez Bluetooth

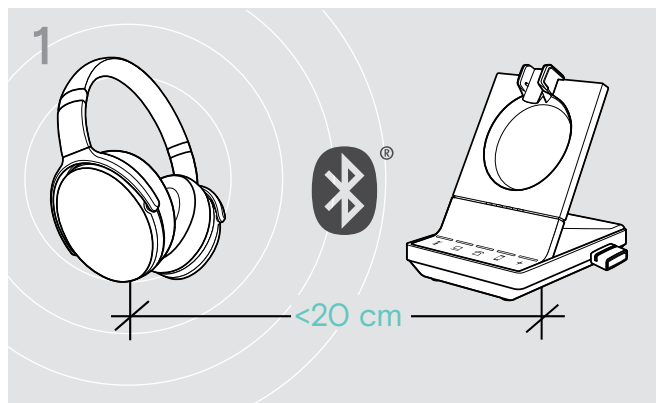

- > Aktywować tryb parowania na zestawie słuchawkowym Bluetooth (patrz instrukcja obsługi urządzenia).

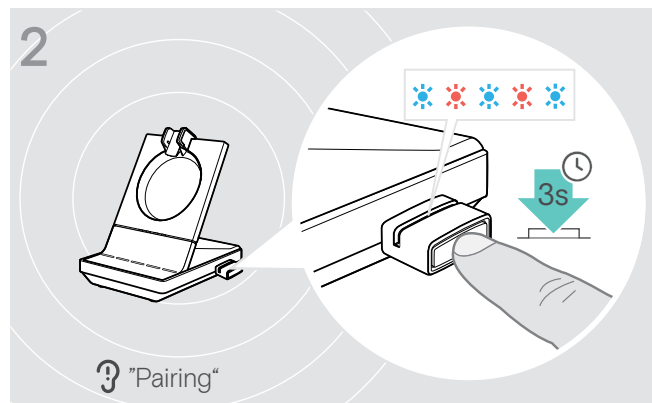

- > Aby przejść do trybu parowania należy nacisnąć i przytrzymać przycisk klucza sprzętowego przez 3 sekundy. Dioda LED na przemian miga na niebiesko i czerwono.

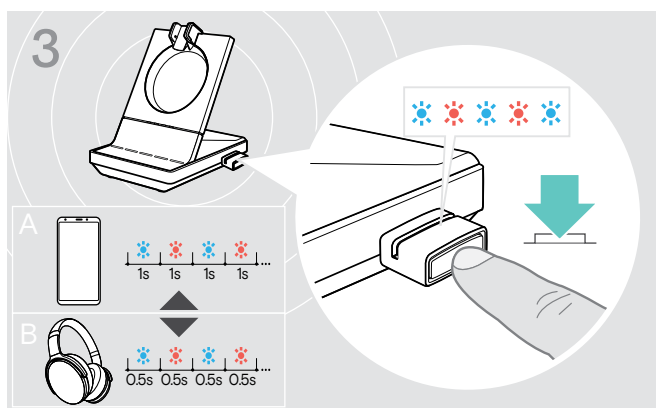

- > Nacisnąć ponownie przycisk, aby przełączyć się między trybem parowania dla telefonów komórkowych **A** lub zestawów słuchawkowych **B**.

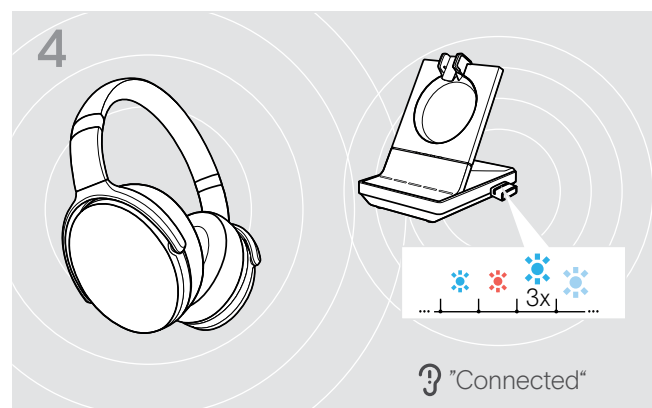

- Po sparowaniu urządzeń Bluetooth dioda LED miga 3 razy na niebiesko, a następnie świeci jednostajnie na ciemnoniebiesko.

Czyszczenie listy wcześniej sparowanych urządzeń.

- > Aby przejść do trybu parowania należy nacisnąć i przytrzymać przycisk klucza sprzętowego przez 3 sekundy. Dioda LED na przemian miga na niebiesko i czerwono.
- > Dwukrotnie nacisnąć przycisk klucza sprzętowego. Dioda LED zamiga trzy razy na fioletowo. Lista parowania została wyczyszczona.

Ponowne podłączenie/odłączenie Bluetooth

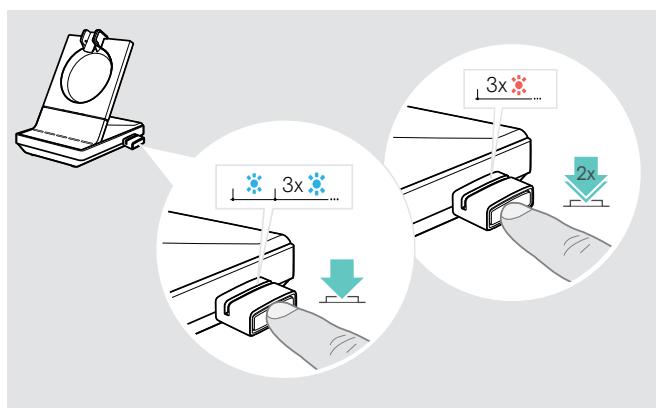

Aby ponownie połączyć urządzenie Bluetooth:

- > Nacisnąć przycisk klucza sprzętowego. Dioda LED zaświeci się raz na niebiesko, a następnie zacznie migać 3 razy na niebiesko. Dioda LED świeci się jednostajnie w ciemnoniebieskim kolorze.

Aby rozłączyć urządzenie Bluetooth:

- > Dwukrotnie nacisnąć przycisk klucza sprzętowego. Bluetooth zostanie rozłączony. Dioda LED zamiga 3 razy na czerwono. Klucz sprzętowy zaczyna migać na niebiesko i wyszukiwać inne urządzenia Bluetooth.

Podłączanie opcjonalnego zestawu słuchawkowego USB lub zestawu głośnomówiącego

Można podłączyć zestaw słuchawkowy USB EPOS lub zestaw głośnomówiący USB w dowolnym momencie, na przykład jeżeli akumulator danego zestawu SDW jest rozładowany lub dodać innych uczestników do połączenia konferencyjnego.

Podłączenie zestawu słuchawkowego USB

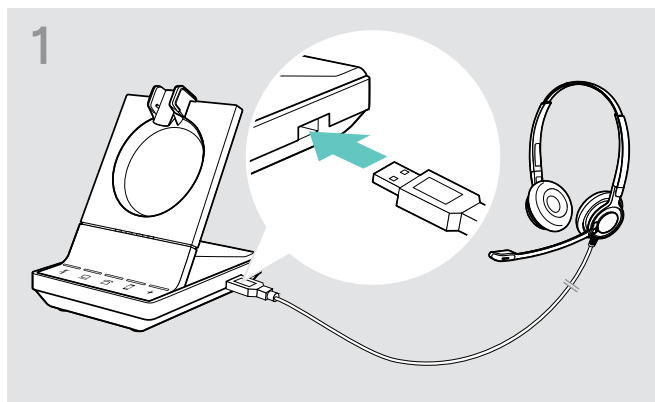

- > Podłączyć zestaw słuchawkowy do gniazda **USB** na znajdującym się na stacji bazowej.

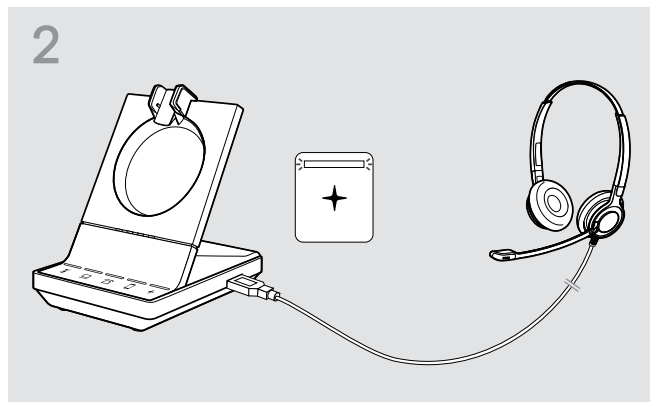

- Dioda LED + świeci na biało.

Podłączenie zestawu głośnomówiącego

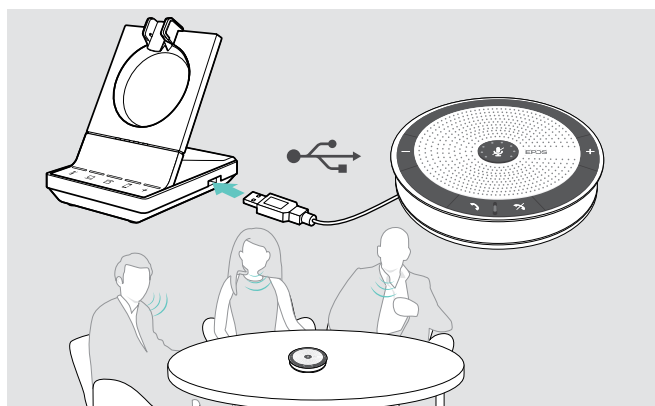

Aby użyć **zewnętrznego głośnika z mikrofonem** takiego jak zestaw głośnomówiący EPOS SP 20:

- > Należy podłączyć zestaw głośnomówiący do gniazda USB stacji bazowej.
Dioda LED + świeci na biało.

Aby ładować zestaw słuchawkowy SDW podczas korzystania z zestawu głośnomówiącego:

- > Należy upewnić się, że zestaw słuchawkowy jest zadokowany przed zainicjowaniem połączenia **LUB** Kliknąć dwukrotnie ikonę + na stacji bazowej, aby przesłać połączenie z zestawu słuchawkowego do zestawu głośnomówiącego.

Podłączanie opcjonalnej lampki zajętości

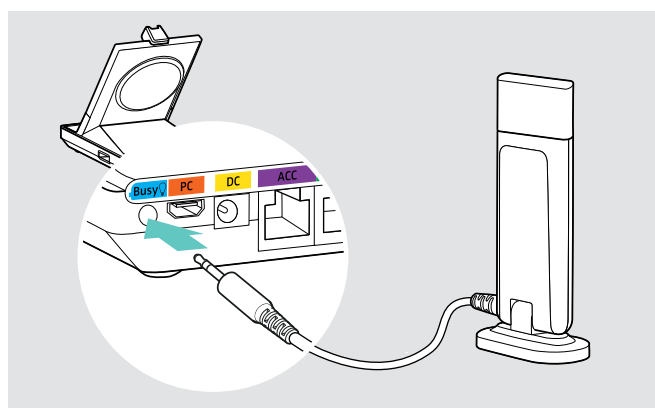

Lampka zajętości sygnalizuje twoim kolegom, czy jesteś dostępny czy rozmawiasz. Lampka zajętości EPOS SDW Busylight (UI 10 BL) jest dostępna jako wyposażenie dodatkowe.

- > Podłączyć lampkę zajętości do gniazda USB w stacji bazowej.
Dioda LED lampki zajętości zapala się, gdy stacja bazowa jest włączona (patrz strona 9).
- > Podłącz światło zajętości do monitora lub do biurka - w razie potrzeby (patrz Krótki przewódnik dla EPOS SDW Busylight).

Dostosowanie i noszenie zestawu słuchawkowego SDW 10 HS

Słuchawki można nosić z pałąkiem nagłownym, pałąkiem nauszny lub pałąkiem naszyjnym.

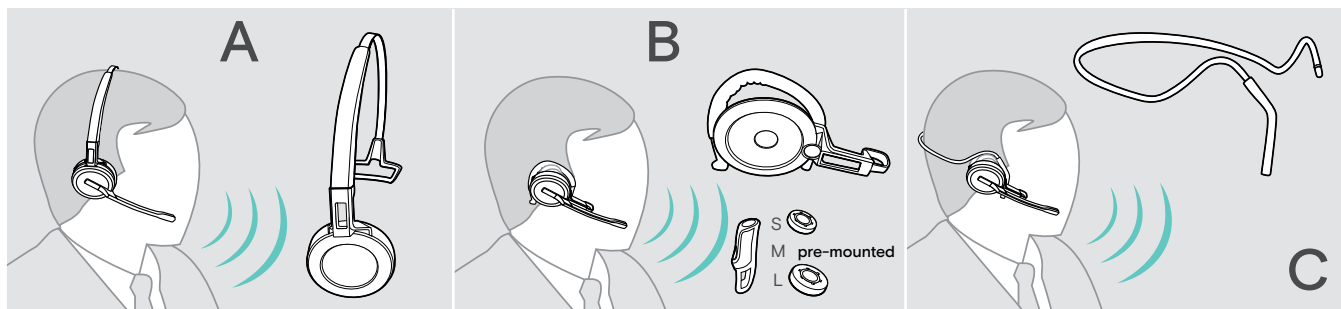

> Przed montażem należy usunąć nalepki wskazujące miejsce włożenia bolca ładującego.

Używanie zestawu słuchawkowego z pałąkiem nagłownym

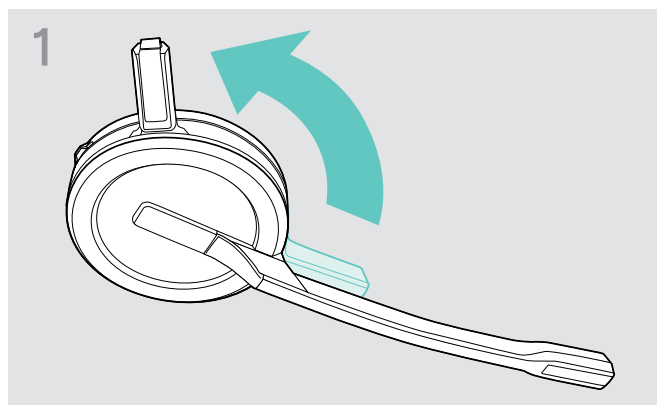

> Oddalić bolec ładujący zestawu słuchawkowego od wysięgnika mikrofonu.

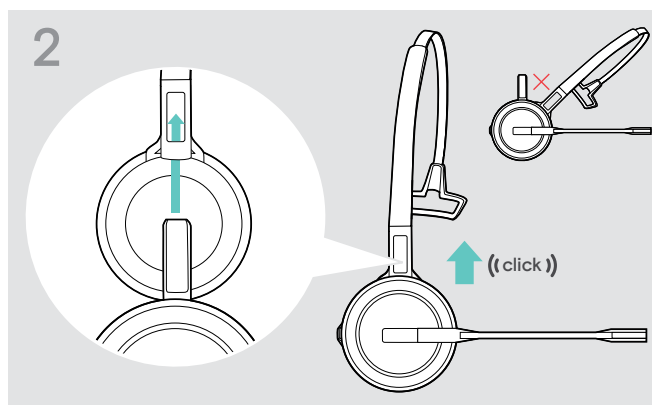

> Wsunąć bolec ładujący w uchwyt pałąka nagłownego.

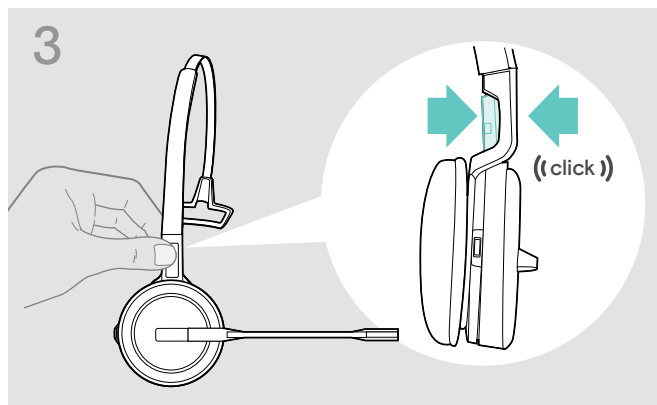

> Zatrzasnąć bolec ładujący w uchwycie pałąka nagłownego.

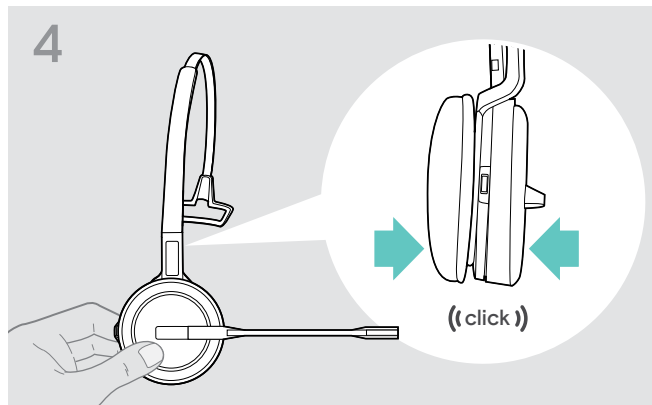

> Zatrzasnąć zestaw słuchawkowy w okrągłej części pałąka nagłownego.

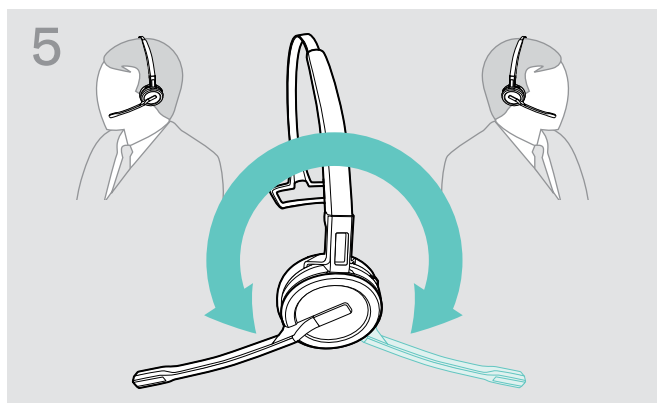

> Aby zmienić stronę noszenia należy obrócić wysięgnik mikrofonu.

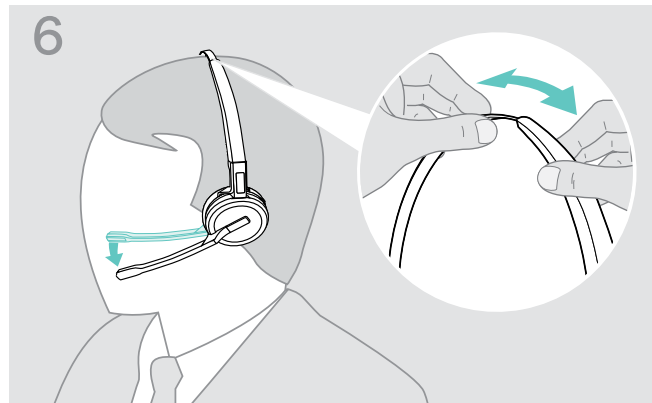

> Wyregulować zestaw słuchawkowy tak, aby poduszka słuchawkowa spoczywała wygodnie na prawym lub lewym uchu.

Używanie zestawu słuchawkowego z pałąkiem naszyjnym

Montaż pałąka nasznego i zestawu słuchawkowego

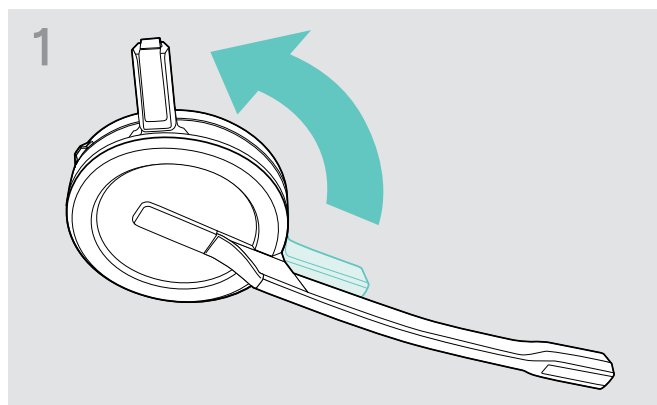

- > Oddalić bolec ładujący zestawu słuchawkowego od wysięgnika mikrofonu.

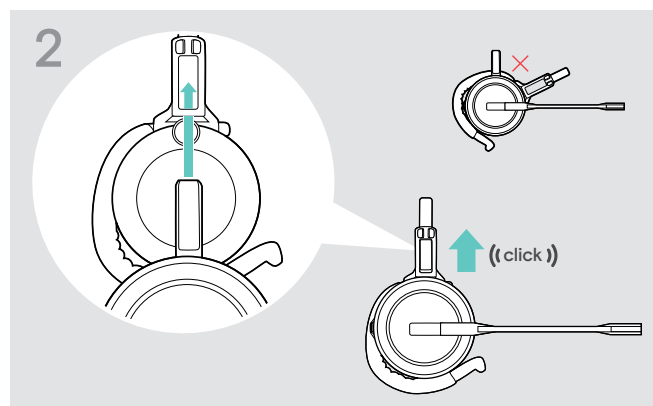

- > Wsunąć bolec ładujący w uchwyt regulatora zestawu słuchawkowego.

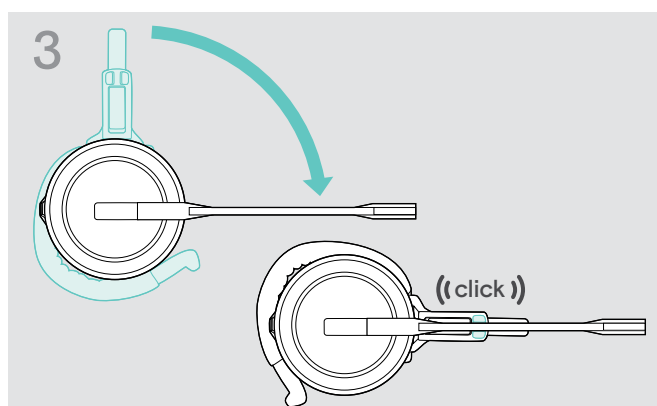

- > Obrócić ramię wysięgnika, aby go zatrzasnąć w regulatorze zestawu słuchawkowego.

Dopasowanie pałąka nausznego w celu zapewnienia idealnego komfortu noszenia

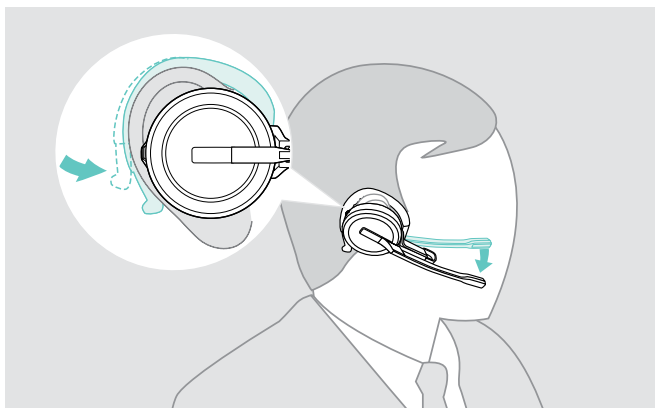

- > Dopasować pałąk nauszny wokół ucha, w którym umieszczono słuchawkę douszną.
- > Zgiąć elastyczny pałąk nauszny tak, aby zestaw słuchawkowy był umieszczony wygodnie i stabilnie na uchu.

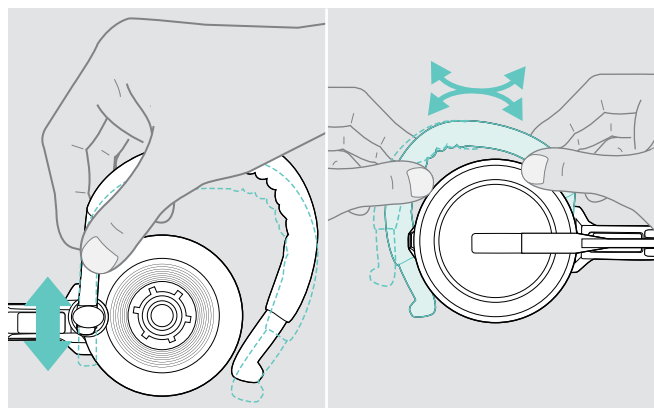

- > Wyregulować wysokość i kształt pałąka nausznego.

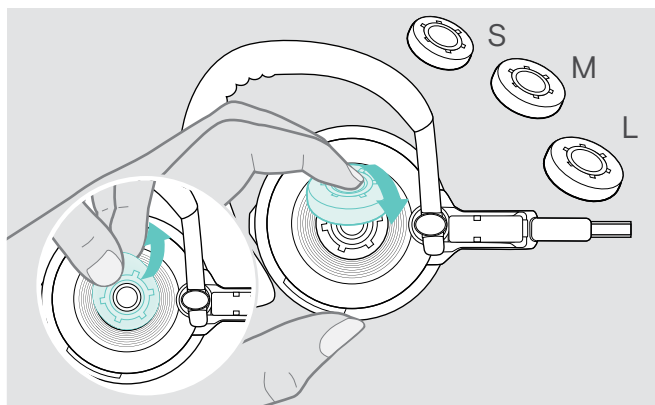

- > Zmienić rozmiar słuchawek dousznych, aby w razie potrzeby idealnie je dopasować.

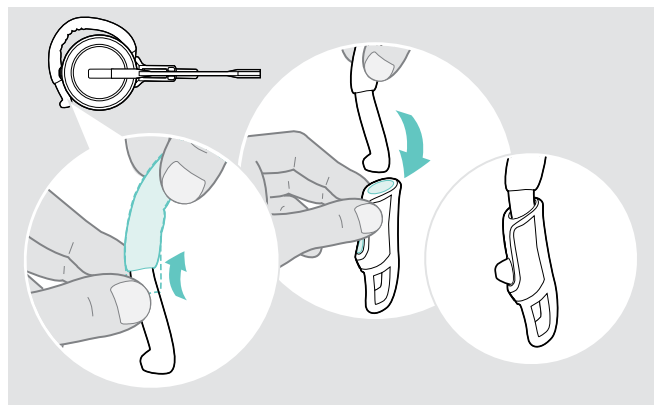

- > Zamontować stabilizator pałąka nausznego, aby w razie potrzeby umożliwić jego lepsze dopasowanie.

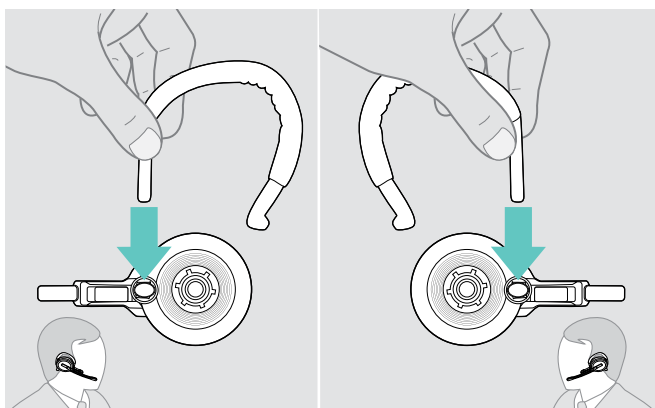

- > Jeżeli to konieczne należy zmienić stronę po której jest noszony.

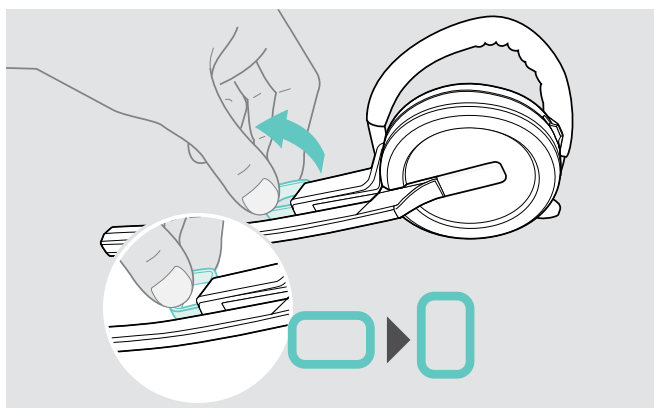

- > W razie potrzeby obrócić rozpórkę dystansową przy policzku, aby zwiększyć lub zmniejszyć odległość między mikrofonem i ustami.

Używanie zestawu słuchawkowego z pałąkiem naszyjnym

Montaż pałąka naszyjnego i zestawu słuchawkowego

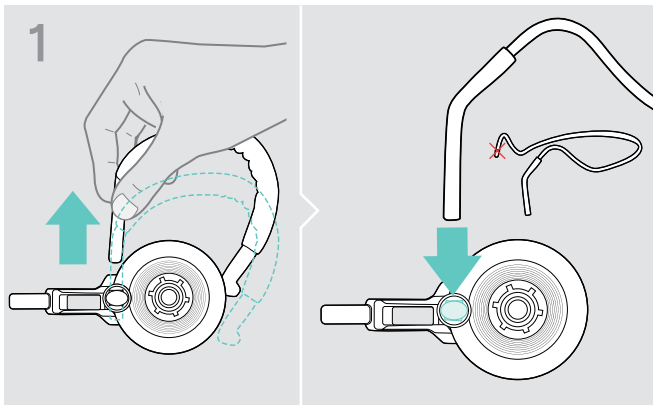

> Zdjąć pałąk nauszny z regulatora zestawu słuchawkowego i zamiast niego włożyć pałąk naszyjny. Upewnić się, że włożona strona ma uchwyt zamontowany na pałąku naszyjnym.

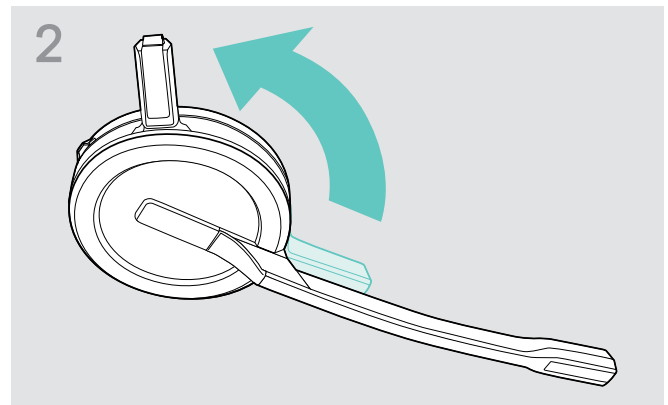

> Oddalić bolec ładujący zestawu słuchawkowego od wysięgnika mikrofonu.

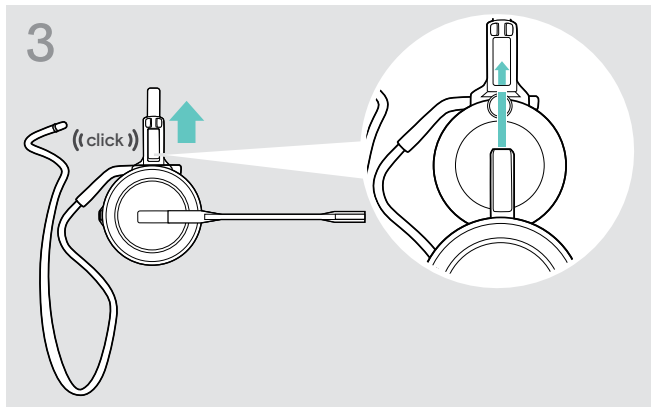

> Wsunąć bolec ładujący w uchwyt regulatora zestawu słuchawkowego.

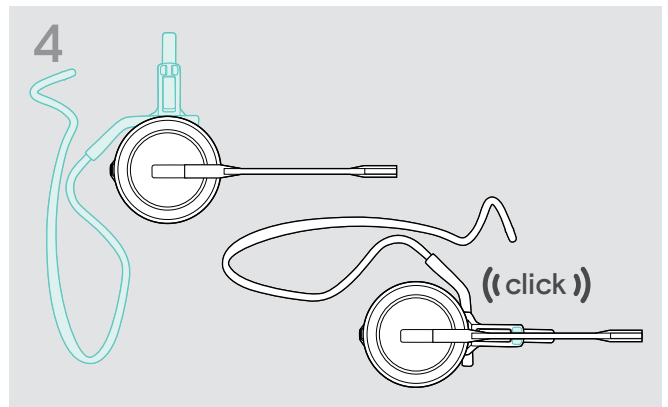

> Obrócić ramię wysięgnika, aby go zatrzasnąć w regulatorze zestawu słuchawkowego w zademonstrowany sposób.

Dopasowanie pałąka nausznego w celu zapewnienia idealnego komfortu noszenia

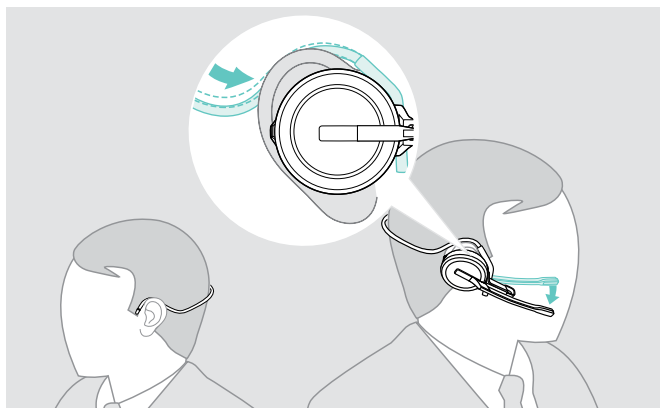

> Dostosować pałąk naszyjny wokół szyi oraz obu uszów. Upewnić się, że słuchawka douszna znajduje się w uchu.

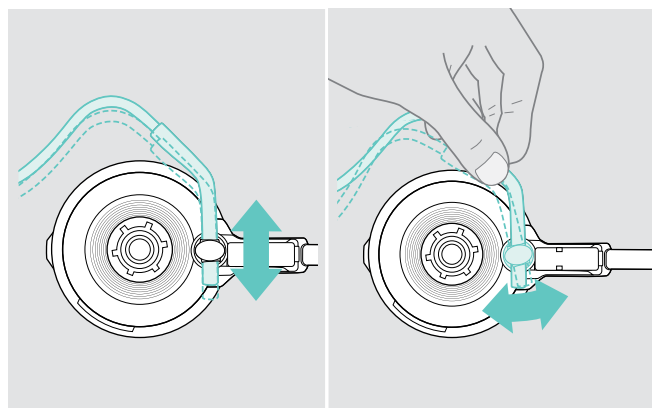

> Dostosować wysokość i kształt pałąka nausznego.

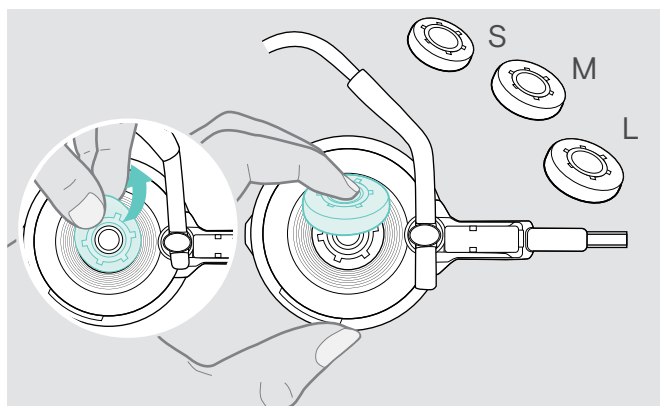

> Zmienić rozmiar słuchawek dousznych, aby w razie potrzeby idealnie je dopasować.

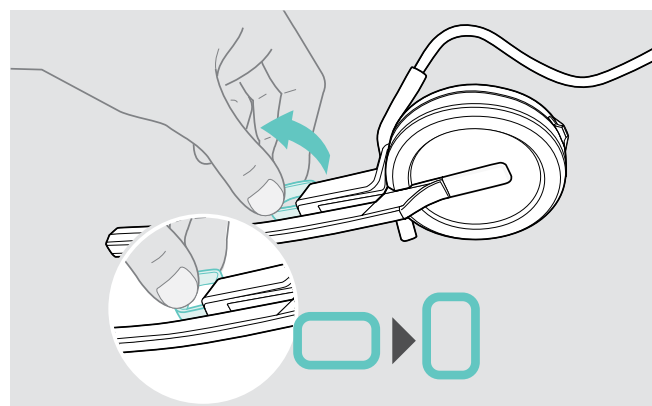

> W razie potrzeby obrócić rozpórkę dystansową przy policzku, aby zwiększyć lub zmniejszyć odległość między mikrofonem i ustami.

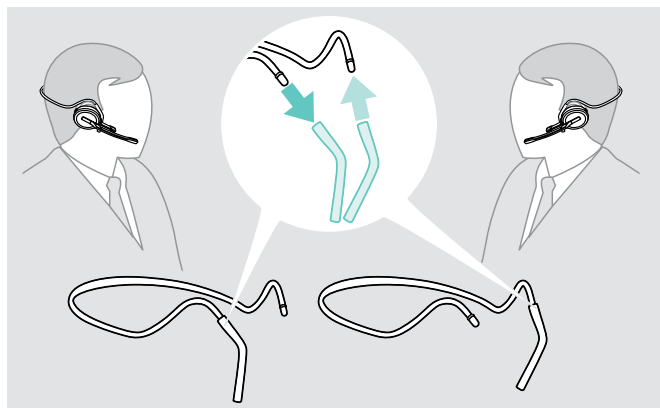

> Jeżeli to konieczne należy zmienić stronę po której jest noszony.

Odłączanie pałąka nagłownego, pałąka nausznego lub pałąka naszyjnego

UWAGA

Nieprawidłowa obsługa może uszkodzić produkt!

Jeżeli bolec ładujący i wysięgnik mikrofonu zachodzą na siebie podczas odłączania, mogą się złamać.

- > Obrócić bolec ładujący w przedstawiony sposób.

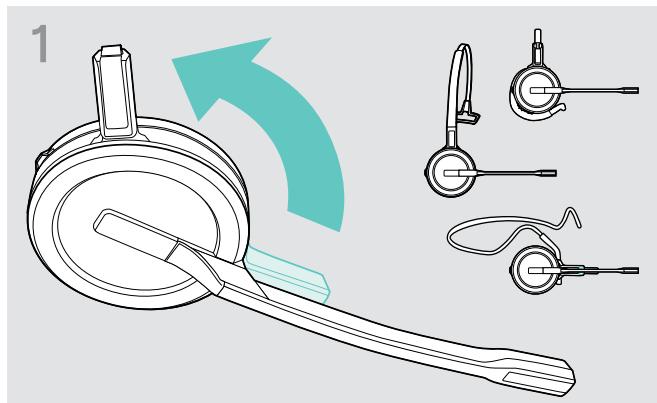

- > Oddalić bolec ładujący zestawu słuchawkowego od wysięgnika mikrofonu.

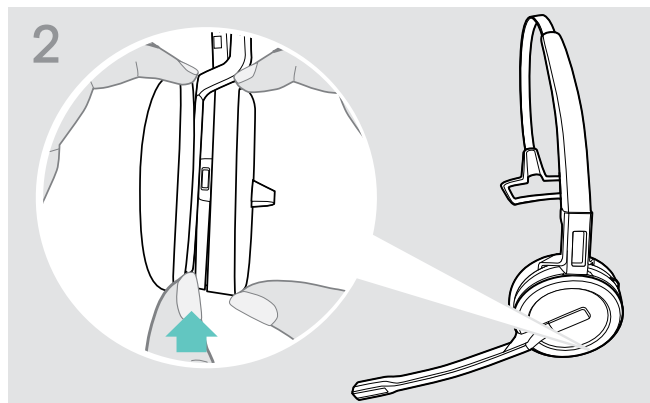

- > Przytrzymać zestaw słuchawkowy jedną ręką.
- > Przesunąć jeden palec drugiej ręki do niewielkiego wgłębienia na pałąku nagłownym lub regulatorze zestawu słuchawkowego.

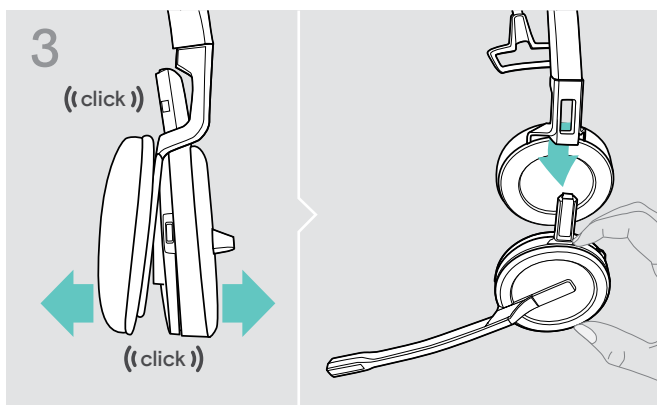

- > Oddalić dwa elementy od siebie. Zestaw słuchawkowy rozluźni się i będzie słyszalne kliknięcie.
- > Wyjąć zestaw słuchawkowy z uchwytu.

Dostosowanie i noszenie zestawu słuchawkowego SDW 30 HS | SDW 60 HS

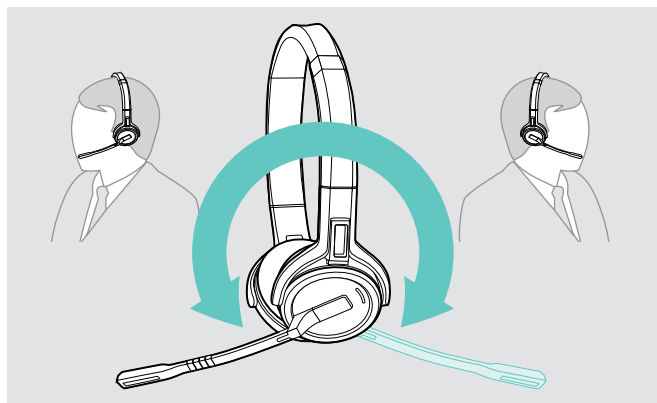

> Aby zmienić stronę noszenia należy obrócić wysięgnik mikrofonu.

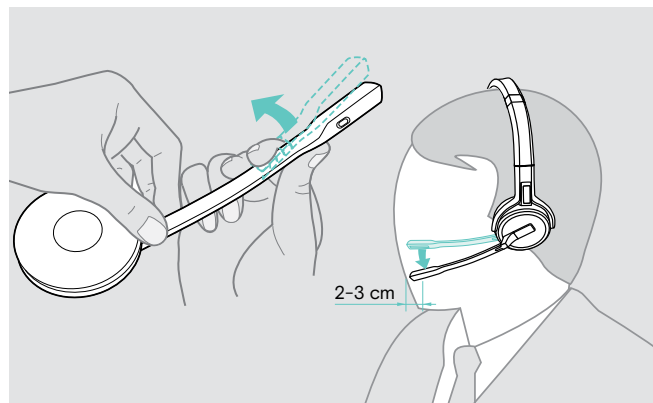

> Zgiąć i obrócić zestaw słuchawkowy tak, aby mikrofon znajdował się w odległości około 0,8" (2 cm) od kącika ust.

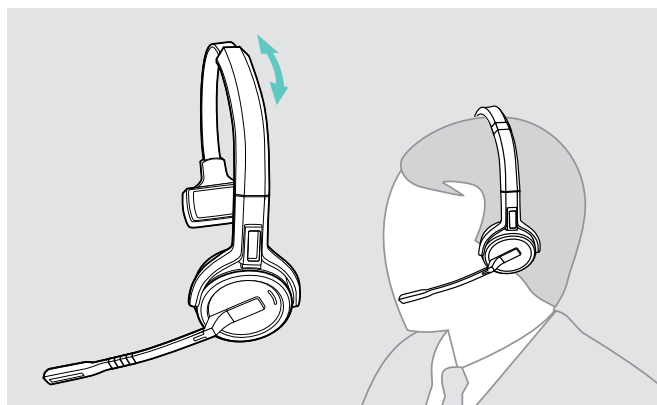

> Wyregulować zestaw słuchawkowy tak, aby poduszka słuchawkowa spoczywała wygodnie na prawym lub lewym uchu.

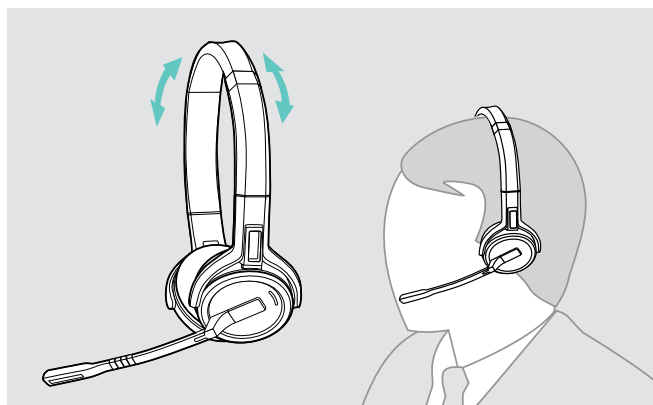

> Wyregulować zestaw słuchawkowy tak, aby poduszki słuchawkowe spoczywały wygodnie na uszach.

Etykietowanie zestawu słuchawkowego

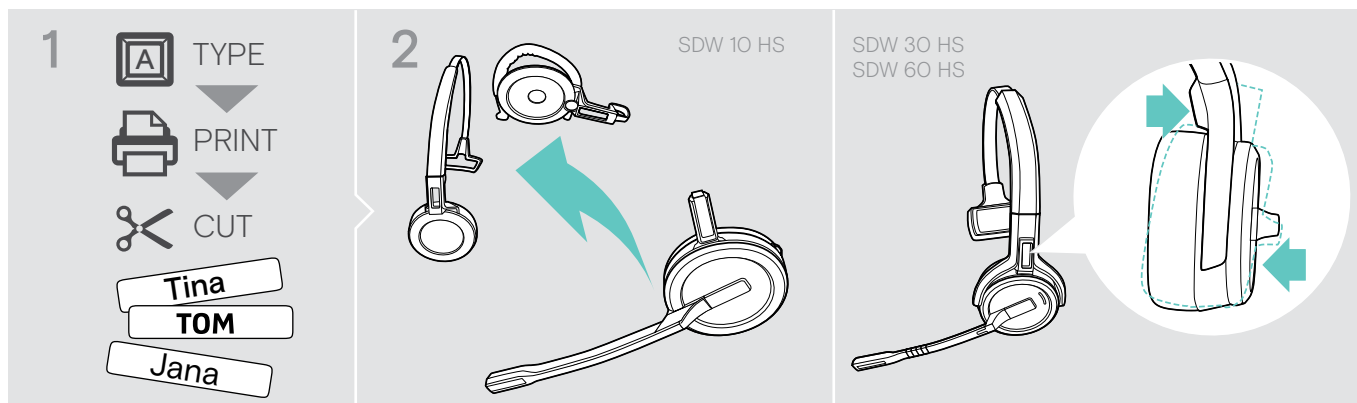

SDW 10 HS:

- > Odłączyć od zestawu słuchawkowego pałąk nagłowny lub regulator zestawu słuchawkowego (patrz strona 25).

SDW 30 HS | SDW 60 HS:

- > Przechylić nausznik z wysięgnikiem mikrofonu jak przedstawiono na rysunku.

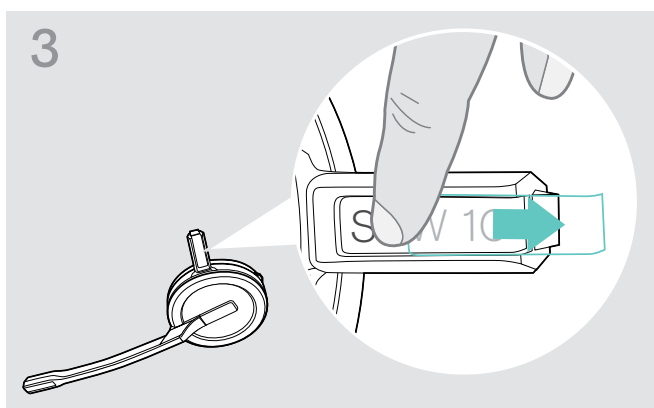

- > Usunąć osłonę.

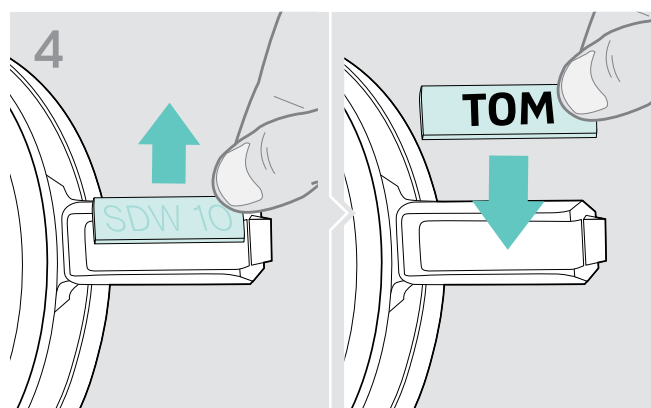

- > Wymienić tabliczkę znamionową.

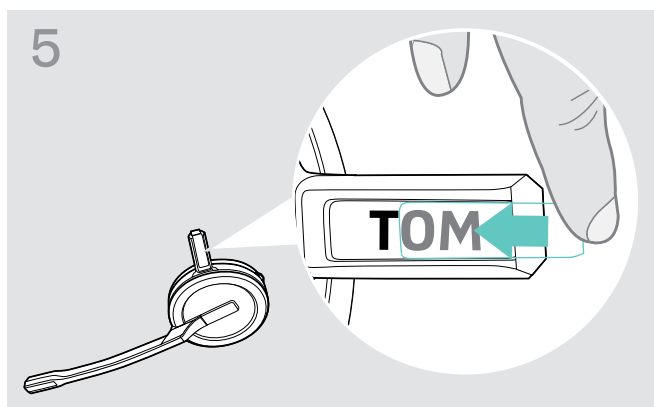

- > Wsunąć pokrywę do uchwytu.

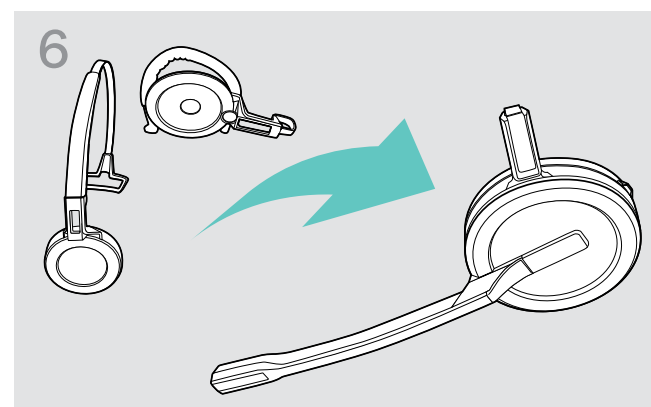

SDW 10 HS:

- > Ponownie zmontować zestaw słuchawkowy z pałąkiem nagłownym lub regulatorem zestawu słuchawkowego (patrz strona 20).

Konfiguracja zestawu słuchawkowego

Konfigurowanie zestawu słuchawkowego przy użyciu EPOS Connect lub przełączników DIP

Można dopasować system słuchawkowy za pomocą oprogramowania Pro **EPOS Connect** lub przełączników DIP na stacji bazowej. **Zmiany w EPOS Connect zastępują ustawienia przełącznika DIP.**

EPOS Connect oferuje dodatkowe ustawienia – oznaczone sąsiednią ikoną w kolejnych rozdziałach. Oprócz opisanych tutaj ustawień, **EPOS Connect** oferuje dalsze konfiguracje – patrz opcje w oprogramowaniu.

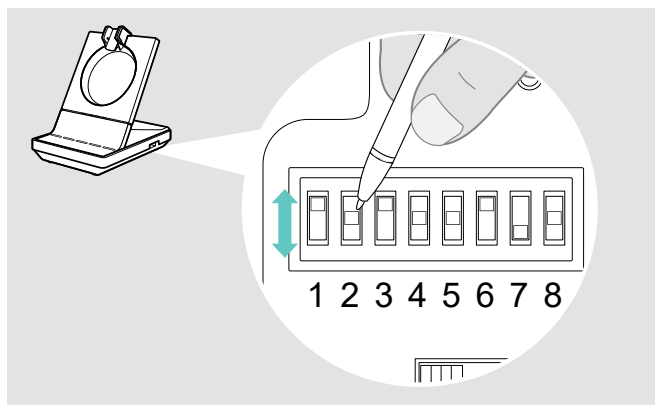

Aby skonfigurować system za pomocą przełączników DIP:

- > Należy użyć spiczastego przedmiotu, aby ustawić przełączniki DIP we wskazanej pozycji. Należy ponownie uruchomić system, odłączając zasilacz i kabel USB od zasilania. ustawieniu przełącznika DIP:
- > Należy ponownie uruchomić system, odłączając zasilacz i kabel USB od zasilania.

Aby skonfigurować system za pomocą aplikacji **EPOS Connect**:

- > Należy podłączyć stację bazową do komputera i zainstalować wymagane oprogramowanie (patrz strona 15).
- > Uruchomić aplikację **EPOS Connect**.
- > Kliknąć „Ustawienia” w menu i wybrać urządzenie SDW 5000.
- > Zmienić wartości na żądane i zapisać.

Konfigurowanie telefonu stacjonarnego – przełączniki DIP 1 i 2 – tylko SDW 5 BS

Jeżeli nie ma telefonu stacjonarnego z rozwiązaniem EHS, HSL 10 II może być używany do zdalnego sterowania połączeniami.

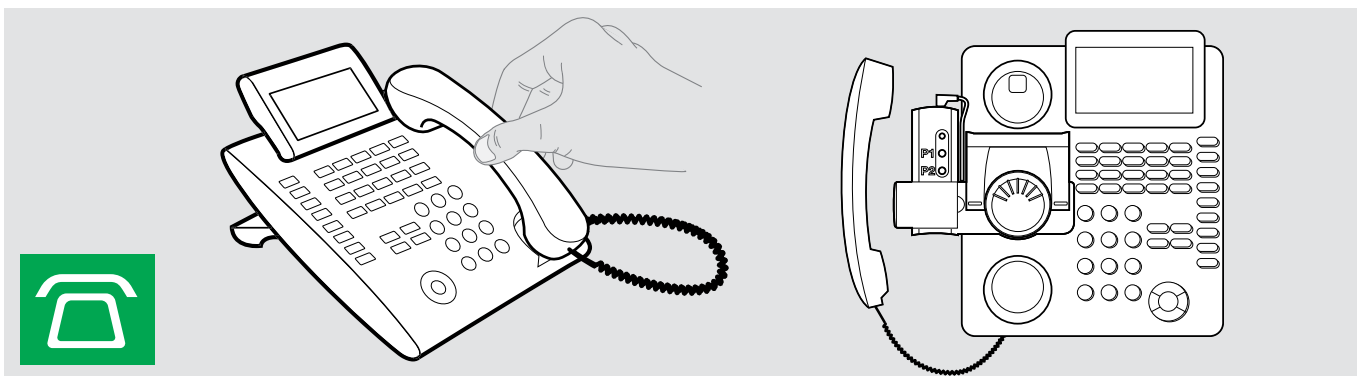

Ustawienie przełącznika	Funkcja	Ustawienie przełącznika	Funkcja
 1 2 3 4 5 6 7 8	Tryb DHSG Kontrola połączeń z telefonami za pomocą standardu DHSG	 1 2 3 4 5 6 7 8	Tryb Panasonic Kontrola połączeń z telefonami Panasonic
 1 2 3 4 5 6 7 8	Tryb manualny Obsługa manualna* podnośnika zestawu słuchawkowego lub zestawu słuchawkowego HSL 10 II	 1 2 3 4 5 6 7 8	Automatyczne połączenie Łącze bezprzewodowe między zestawem słuchawkowym a stacją bazową zostało ustanowione automatycznie
 1 2 3 4 5 6 7 8	Tryb OptiPoint Kontrola połączeń z telefonami OptiPoint	 1 2 3 4 5 6 7 8	Tryb MSH Kontrola połączeń z telefonami używającymi standardu MSH
 1 2 3 4 5 6 7 8	 1 2 3 4 5 6 7 8	 1 2 3 4 5 6 7 8	Brak przypisanych trybów

* W przypadku niewykrywalnych telefonów bez kontroli połączeń: Dotknąć ikonę, aby ręcznie utworzyć łącze z telefonem stacjonarnym. Drugie naciśnięcie spowoduje zamknięcie łącza i umożliwi obsługę połączeń w innych źródłach dźwięku (/).

Regulacja zasięgu radia - przełącznik DIP 3

W przypadku, gdy wiele systemów DECT pracuje w zamkniętej przestrzeni, mogą wystąpić zakłócenia. W takim przypadku należy zmienić zasięg radiowy w systemach DECT.

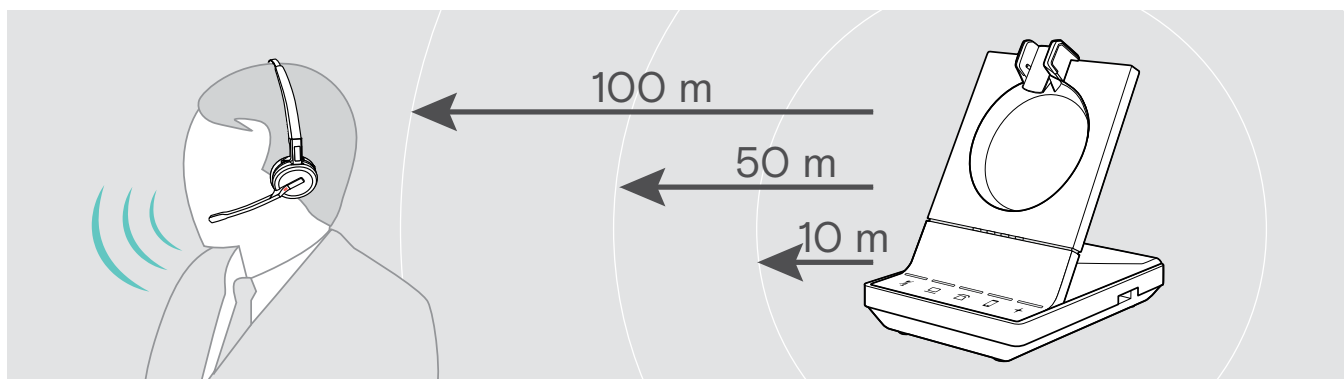

Ustawienie przełącznika	Funkcja	Ustawienie przełącznika	Funkcja
 1 2 3 4 5 6 7 8	Daleki zasięg Do 100 m w pomieszczeniu	 1 2 3 4 5 6 7 8	Krótki zasięg Do 10 m w pomieszczeniu; dla minimalnej interferencji z innymi urządzeniami DECT w gęstym środowisku
 1 2 3 4 5 6 7 8	Średni zasięg Do 50 m w pomieszczeniu		





Dostosowanie sposobu, w jakim system obsługuje połączenia przychodzące - przełącznik DIP 4

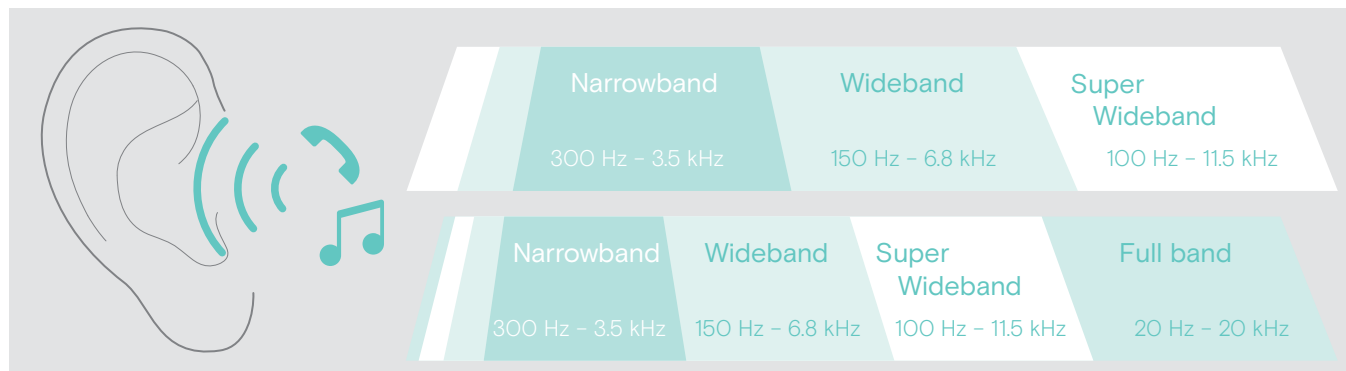

Ustawienie przełącznika	Funkcja	Ustawienie przełącznika	Funkcja
 1 2 3 4 5 6 7 8	Manual Hook Ręczne odbieranie połączeń za pomocą przycisku Hook znajdującego się na zestawie słuchawkowym	 1 2 3 4 5 6 7 8	Auto Hook Automatyczne odbieranie połączeń przychodzących, kiedy zestaw słuchawkowy nie jest zadokowany
 1 2 3 4 5 6 7 8	Open Audio Link Ręczne odbieranie i łącze audio do stacji bazowej jest zawsze otwarte, aby uzyskać szybki czas reakcji		



Regulacja jakości dźwięku – przełącznik DIP 5

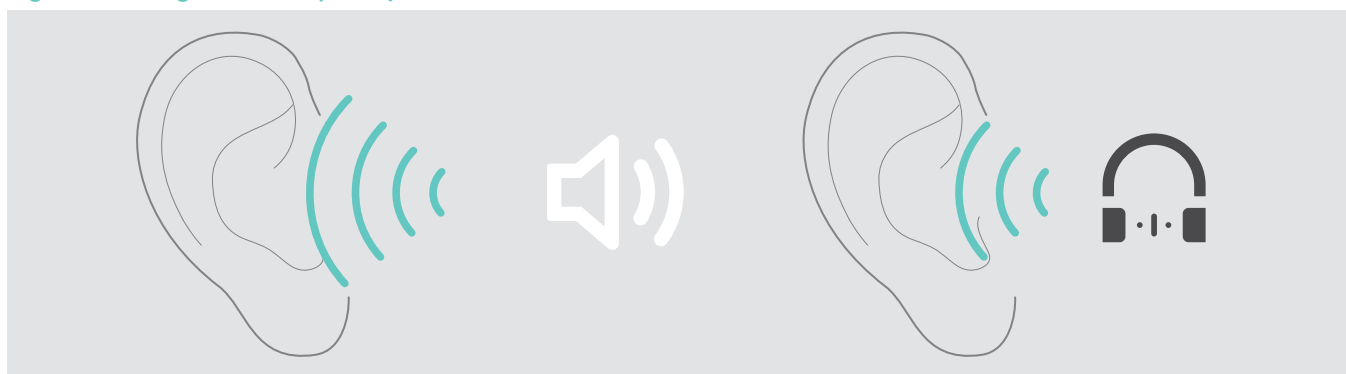

Ustawienie przełącznika	Funkcja	Ustawienie przełącznika	Funkcja
 1 2 3 4 5 6 7 8	Best (Najlepszy) <ul style="list-style-type: none"> połączenia: tryb super szerokopasmowy odtwarzanie multimediiów: tryb super szerokopasmowy (SDW 10 HS) Pełny zakres pasma (SDW 30 & 60 HS) 	 1 2 3 4 5 6 7 8	Good (Dobry) <ul style="list-style-type: none"> połączenia: tryb wąskopasmowy odtwarzanie multimediiów: tryb wąskopasmowy maksymalna wydajność akumulatora i gęstości
 1 2 3 4 5 6 7 8	Better (Lepszy) <ul style="list-style-type: none"> połączenia: tryb szerokopasmowy odtwarzanie multimediiów: tryb super szerokopasmowy (SDW 10 HS) Pełny zakres pasma (SDW 30 & 60 HS) maksymalna wydajność czasu rozmów 	 	Better – Wideband High Density <ul style="list-style-type: none"> jak „Better”, ale zoptymalizowany pod kątem maksymalnej gęstości odtwarzanie multimediiów: tryb szerokopasmowy
			Stacjonarny telefon wąskopasmowy zmienia jakość dźwięku telefonu stacjonarnego na wąskopasmowy, jednocześnie ciesząc się „lepszym” dźwiękiem z innymi urządzeniami

Ograniczanie głośności – przełącznik DIP 6



Ustawienie przełącznika	Funkcja	Ustawienie przełącznika	Funkcja
 1 2 3 4 5 6 7 8	wyłączona	 1 2 3 4 5 6 7 8	Ogranicznik AU Zgodny z dyrektywą AS / ACIF G616: 2006
 1 2 3 4 5 6 7 8	Ogranicznik EU/US Zgodny z dyrektywą 2003/10/EC		

Dostosowywanie dzwonka i głośności dzwonka stacji bazowej – Przełącznik DIP 7 oraz 8

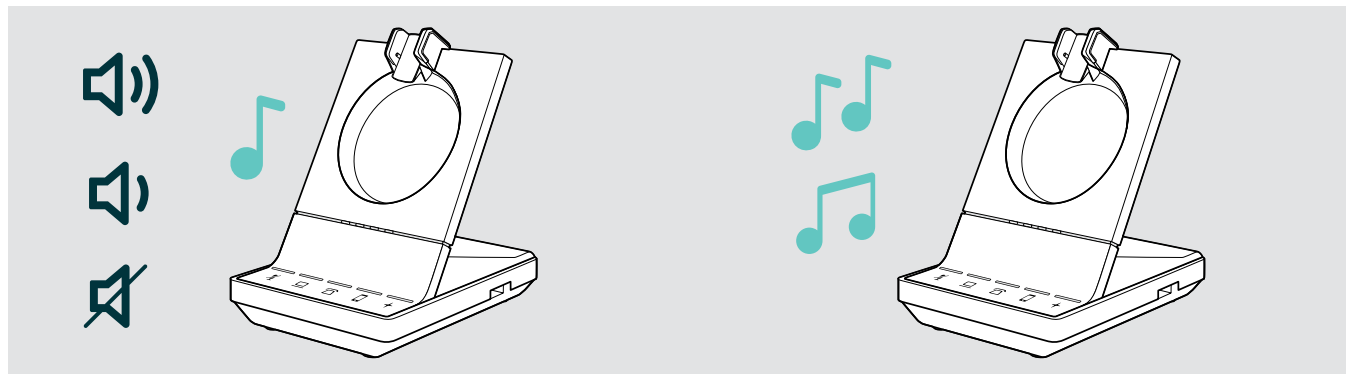

Ustawienie przełącznika	Funkcja	Ustawienie przełącznika	Funkcja
 1 2 3 4 5 6 7 8	Głośność dzwonka Wysoka	 1 2 3 4 5 6 7 8	Dzwonek 1 Aktywny
 1 2 3 4 5 6 7 8	Głośność dzwonka Niska	 1 2 3 4 5 6 7 8	Dzwonek 2 Aktywny
 1 2 3 4 5 6 7 8	Głośność dzwonka Wyłączony	 1 2 3 4 5 6 7 8	Dzwonek 3 Aktywny
	Głośność dzwonka <ul style="list-style-type: none"> • Bardzo niska • Średnia 		

Dostosowanie sygnału audio dla telefonów stacjonarnych za pomocą przełącznika ABC - tylko SDW 5 BS

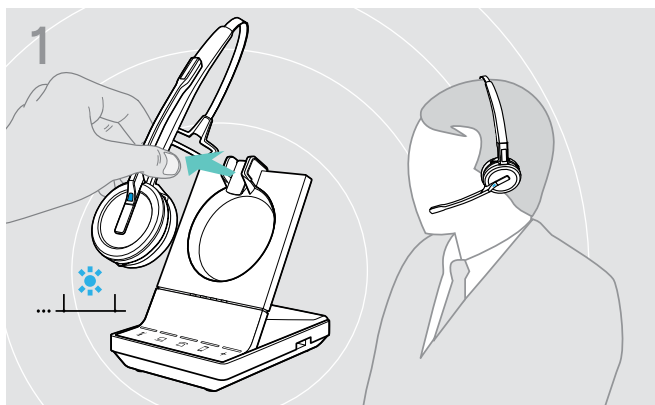

> Założyć zestaw słuchawkowy.

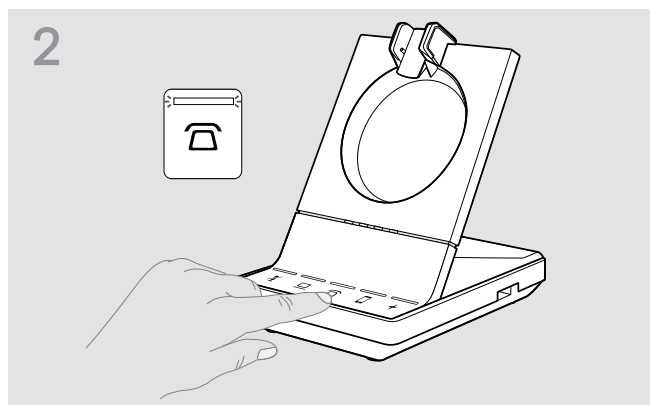

> Nacisnąć przycisk  na stacji bazowej.

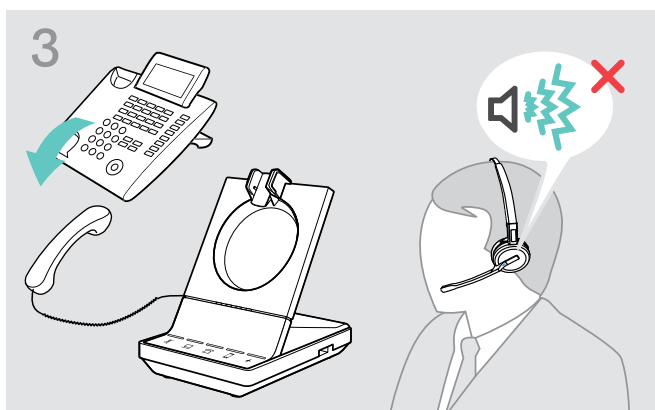

> Podnieść słuchawkę.
Będzie słyszalny sygnał wybierania.

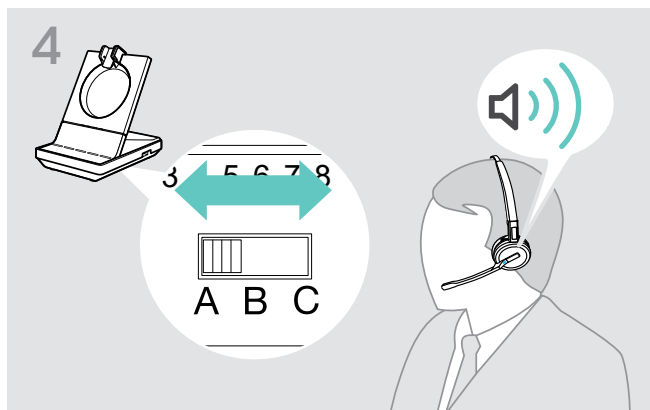

> Ustawić przełącznik **ABC** w pozycji **A**, **B** lub **C** aby usłyszeć czysty sygnał wybierania w zestawie słuchawkowym.

Regulacja głośności nadawania

Regulacja głośności mikrofonu dla podłączonego telefonu stacjonarnego - tylko SDW 5 BS

Domyślnie regulacja głośności mikrofonu jest ustawiona na 4. Takie ustawienie jest odpowiednie dla większości telefonów.

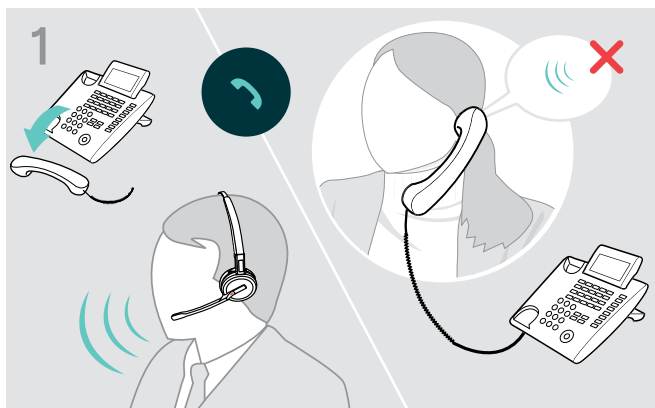

> Zadzwoić do kogoś, kto pomoże znaleźć właściwe ustawienie czułości dla twojego mikrofonu (patrz strona 36).

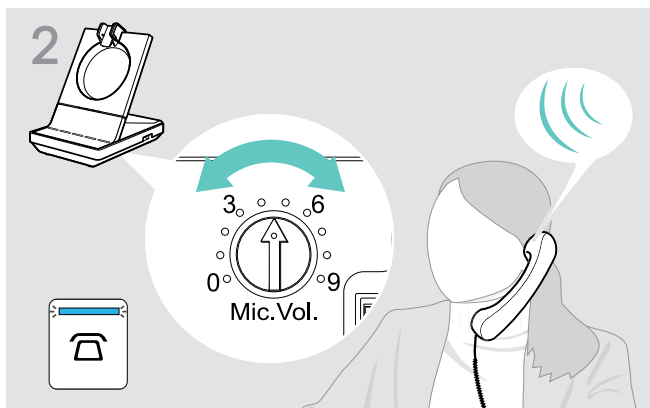

> Przekręcić regulator głośności mikrofonu, tak aby rozmówca słyszał dźwięk na dogodnym poziomie.

Regulacja głośności mikrofonu dla podłączonego komputera

- > Aktywować opcję „Automatyczne dostosowanie czułości mikrofonu” w ustawieniach telefonu programowego - jeżeli jest dostępna.
- > Dostosować czułość mikrofonu za pomocą systemu operacyjnego, aby druga strona mogła usłyszeć dźwięk na dogodnym poziomie (zobacz Pomoc w systemie operacyjnym).

Konfigurowanie i używanie zestawu słuchawkowego

Regulacja głośności



UWAGA

Uszkodzenia słuchu spowodowane wysoką głośnością!

Słuchanie przy wysokim poziomie głośności przez długi czas może prowadzić do trwałych uszkodzeń słuchu.

- > Przed założeniem zestawu słuchawkowego należy ustawić głośność na niski poziom.
- > Nie należy ciągle narażać się na wysokie głośności.

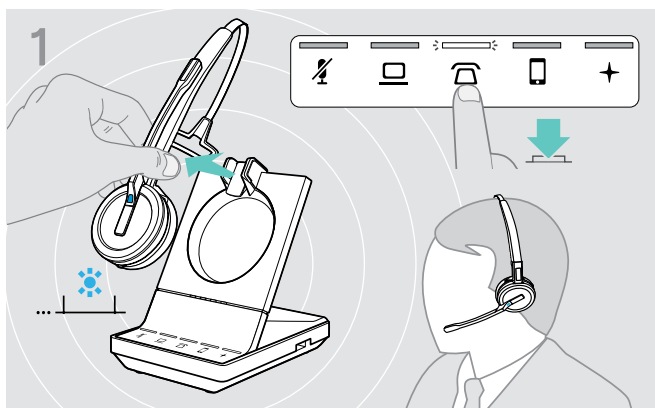

Można dostosować dwa niezależne ustawienia głośności dla zestawu słuchawkowego:

- głośność głośnika, sygnał dźwiękowy
- głośność dzwonka, sygnałów dźwiękowych i komunikatów głosowych

Można zmienić kierunek przycisków głośności.

- > Założyć zestaw słuchawkowy.
- > Wybrać źródło dźwięku. Odpowiednia dioda LED zapala się.

Dostosowywanie głośności sygnału dźwiękowego

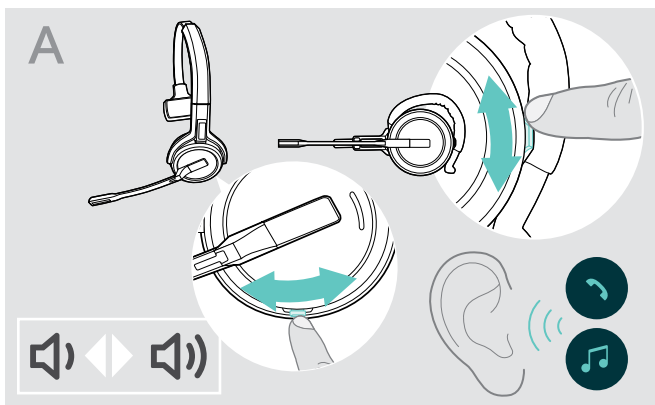

- > Wykonywanie rozmowy (patrz strona 37) lub reprodukcja multimediów (patrz strona 46).
- > Przesunąć przycisk wyciszania i głośności jak przedstawiono na rysunku, aby wyregulować głośność.

Dostosowywanie głośności dzwonka, sygnałów dźwiękowych i komunikatów głosowych

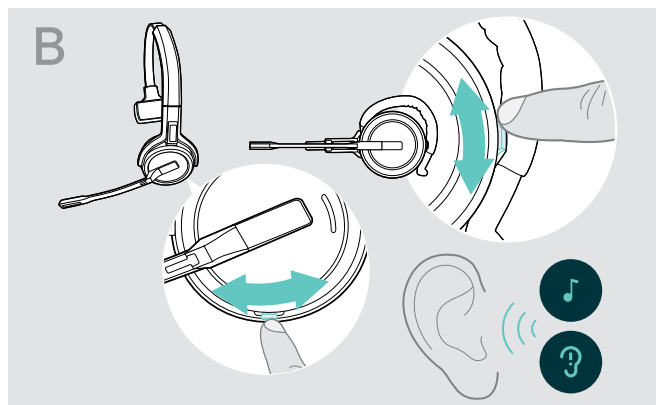

- > Należy sprawdzić, czy zestaw słuchawkowy jest w trybie bezczynności (brak aktywnego połączenia lub reprodukcja multimediów).
- > Przesunąć przycisk wyciszania i głośności jak przedstawiono na rysunku, aby wyregulować głośność.

Po osiągnięciu minimalnej lub maksymalnej głośności w zestawie słuchawkowym pojawia się komunikat głosowy „Volume min” lub „Volume max”. Gdy podpowiedzi głosowe są wyłączone, zamiast tego słychać sygnał dźwiękowy w zestawie słuchawkowym.

Regulacja głośności mikrofonu zestawu słuchawkowego przy połączeniach VoIP

- > Z podłączonego urządzenia zadzwonić do kogoś, kto pomoże Ci znaleźć właściwe ustawienie czułości Twojego mikrofonu.
- > Zmierzyć głośność mikrofonu w aplikacji VoIP i/lub w aplikacji audio na PC.

Dostosowywanie efektu lokalnego



Efekt lokalny w zestawach słuchawkowych SDW można dostosować za pomocą EPOS Connect.

Zamiana kierunku przycisków głośności

Można zmienić kierunek funkcji zwiększania/zmniejszania głośności, jeśli na przykład chcesz nosić zestaw słuchawkowy na drugim uchu. **SDW 10 HS:** Jeśli czujnik ruchu jest włączony, klawisze głośności automatycznie zamieniają kierunek po zmianie strony użycia.

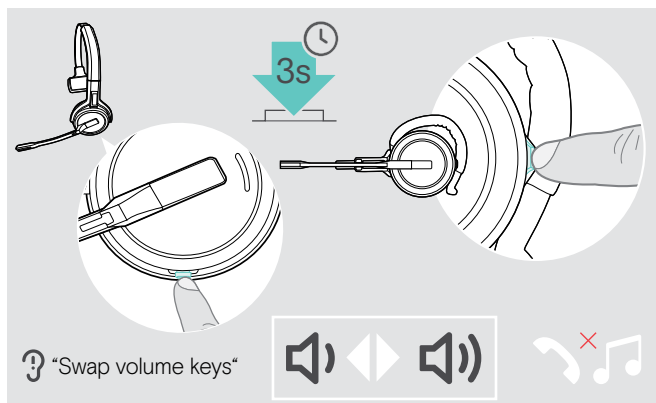

- > Należy sprawdzić, czy zestaw słuchawkowy jest w trybie bezczynności (brak aktywnego połączenia lub reprodukcja multimediów).
- > Nacisnąć i przytrzymać przycisk Mute & Volume. Zmienia się kierunek zwiększania/zmniejszania przycisku głośności. W zestawie słuchawkowym pojawi się komunikat głosowy „Swap volume keys”.

SDW 60 HS:

Lewy/prawy kanał stereo również zostanie zmieniony.



Można również zmienić te ustawienia za pomocą aplikacji EPOS Connect.

Wyciszanie mikrofonu zestawu słuchawkowego

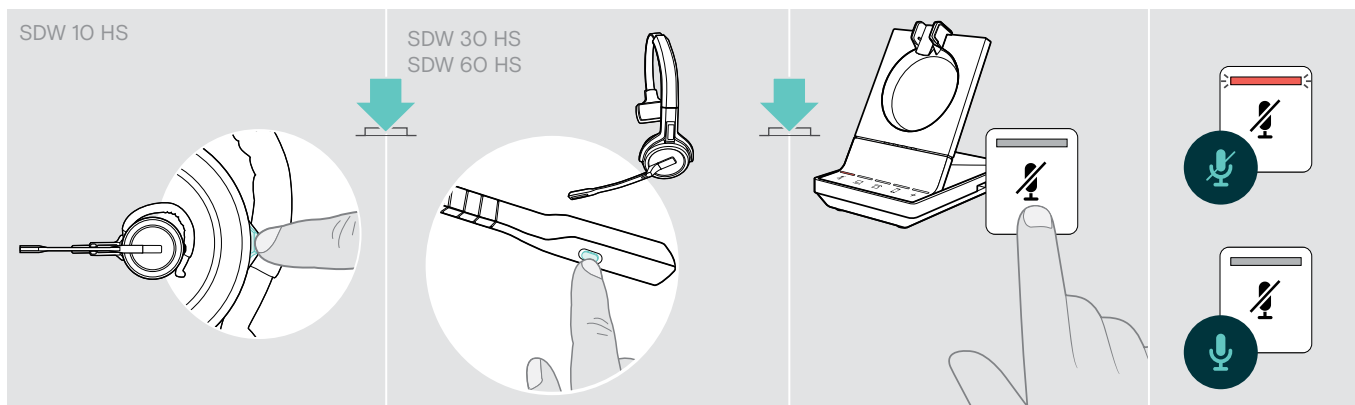

- > Nacisnąć przycisk Mute na zestawie słuchawkowym **LUB** SDW 30 HS | SDW 60 HS: Przycisk wyciszania na wysięgniku **LUB** Dotknąć przycisk Mute na stacji bazowej.

Wyciszanie mikrofonu

Mikrofon jest wyciszony, a dioda LED świeci na czerwono. Pojawia się komunikat głosowy „Mute on”.

Wyłączenie wyciszenia mikrofonu

Wyciszenie zostanie anulowane, a dioda LED zgaśnie. Pojawia się komunikat głosowy „Mute off”.

Włączanie/wyłączanie komunikatów głosowych

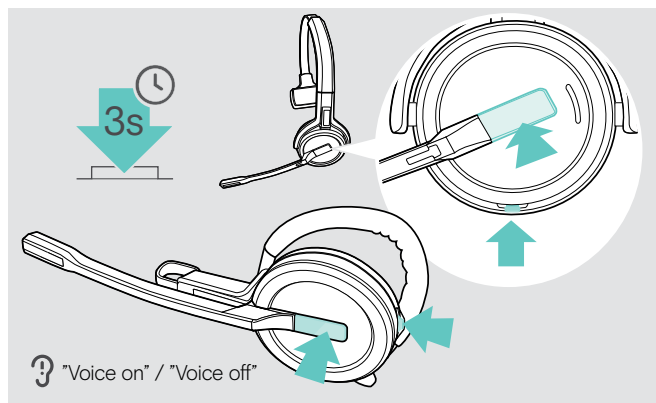

- > Wyjąć zestaw słuchawkowy ze stacji bazowej.
- > Jednocześnie nacisnąć i przytrzymać przycisk Hook i przycisk wyciszania, aż pojawią się 2 sygnały, następnie zwolnić przycisk. Komunikaty głosowe są teraz aktywowane/dezaktywowane, a komunikat głosowy „Voice on” lub „Voice off” jest podawany w zestawie słuchawkowym. W przypadku, gdy komunikaty głosowe zostaną dezaktywowane, zestaw słuchawkowy wyemituje sygnały dźwiękowe.

Sprawdzanie czasu pracy akumulatora

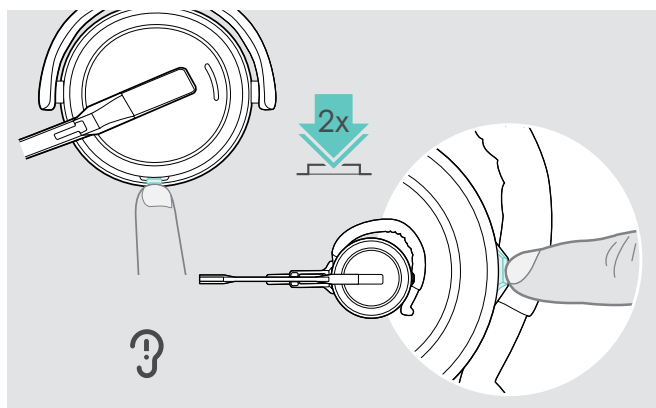

Można uzyskać informacje o pozostałym czasie pracy akumulatora, z wyjątkiem sytuacji, kiedy prowadzona jest rozmowa lub odtwarzają multimedia:

- > Dwukrotnie naciśnięcie przycisk Mute & Volume zestawu słuchawkowego. Pojawia się informacja o pozostałym czasie pracy akumulatora.

W dowolnym momencie można również sprawdzić pozostały czas pracy akumulatora zestawu słuchawkowego za pomocą diod LED baterii stacji bazowej.

Przekazywana informacja

Pozostały czas pracy akumulatora

„More than eighty percent battery left”	> 80%
„More than sixty percent battery left”	> 60%
„More than forty percent battery left”	> 40%
„More than twenty percent battery left”	> 20%
„Less than twenty percent battery left”	< 20%

„Recharge headset”



mniej niż 15 minut czasu rozmowy; automatyczny komunikat głosowy

- > Ładowanie zestawu słuchawkowego (patrz strona 48).

W przypadku opuszczenia zasięgu DECT lub Bluetooth

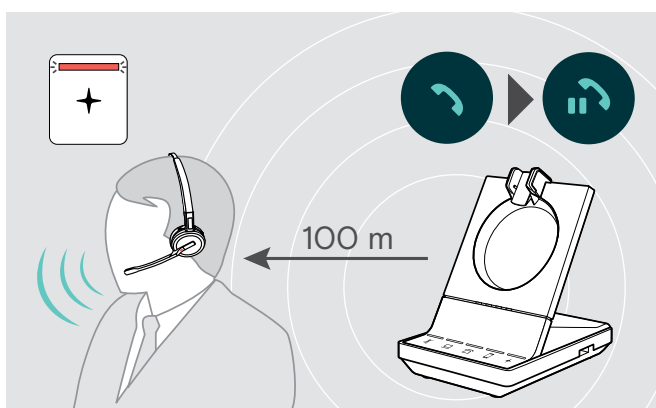

W budynkach biurowych zasięg między zestawem słuchawkowym DECT a stacją bazową wynosi do 100 metrów. Więcej informacji na temat regulacji zakresu radiowego podano na stronie 29).

Zasięg pomiędzy zestawem słuchawkowym Bluetooth a stacją bazową lub między telefonem komórkowym a stacją bazową/kluczem sprzętowym zależy od urządzenia.

W przypadku, gdy jakość dźwięku ulegnie pogorszeniu w trakcie połączenia lub połączenie ulegnie całkowitemu załamaniu w zestawie słuchawkowym pojawi się komunikat głosowy „device disconnected”. Dioda LED zestawu słuchawkowego jest wyłączona, + a dioda LED na stacji bazowej świeci na czerwono.

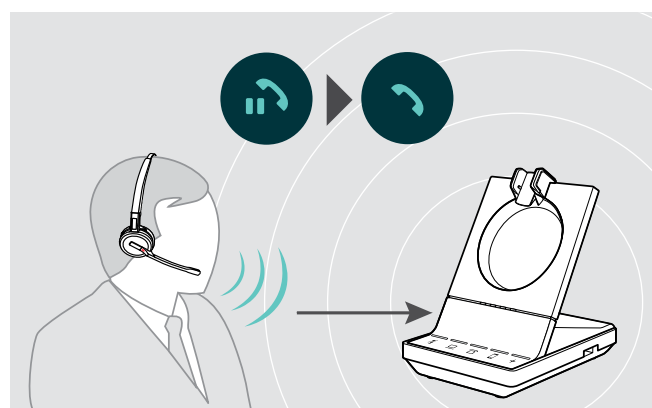

- > Ponownie wprowadzić zakres radiowy stacji bazowej, aby wznowić połączenie.

Jeżeli telefon programowy obsługuje kontrolę połączeń, połączenie zostanie automatycznie zakończone 60 sekund po opuszczeniu zasięgu radiotelefonu.

Nawiązywanie połączeń za pomocą zestawu słuchawkowego

W kolejnych rozdziałach wyjaśnione zostaną najważniejsze funkcje podłączonych urządzeń.

Niektóre funkcje zależą od konfiguracji stacji bazowej (patrz strona 28).

Aby uzyskać informacje na temat konfigurowania telekonferencji łączącej wiele połączeń telefonicznych lub zestawów słuchawkowych, patrz rozdział „Konfigurowanie połączenia konferencyjnego” na stronie 42.

Jeśli podłączony jest opcjonalny EPOS SDW Busylight (patrz strona 19) aktualny stan będzie wskazywany przez lampkę zajętości (patrz strona 9).

Przygotowywanie połączeń – ustawienia początkowe



Kontrola połączeń – zarządzanie połączeniami bezpośrednio przez zestaw słuchawkowy:



- > Odwiedź naszą stronę internetową eposaudio.com i sprawdź, czy twój telefon programowy jest obsługiwany.
- > Należy zainstalować nasze bezpłatne oprogramowanie, aby w razie potrzeby włączyć obsługę kontroli połączeń.



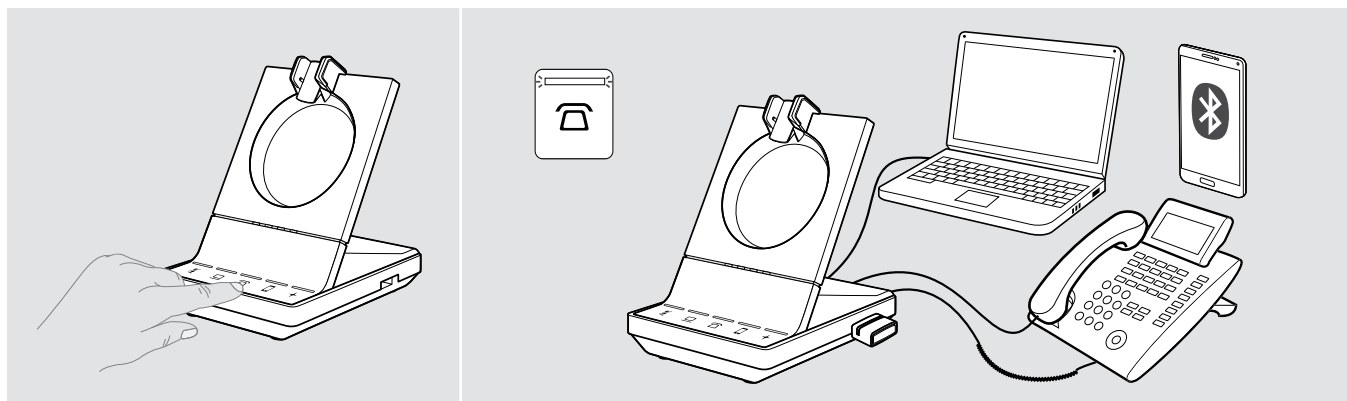

- > Sprawdzić, czy klucz sprzętowy BTD 800 jest sparowany i podłączony do telefonu komórkowego (patrz strona 16).

Wybór źródła dźwięku – telefon stacjonarny / komputer / telefon komórkowy



- > Dotknąć ikonę żądanego źródła dźwięku na stacji bazowej  /  / .

Wybrane źródło dźwięku zostaje ustawione, a dioda LED świeci na biało.

Jeżeli na przykład  jest ustawiony, nacisnąć przycisk Hook (lub dotknąć ponownie ikonę ), aby zainicjować połączenie za pośrednictwem telefonu stacjonarnego – w zależności od ustawień. Telefon stacjonarny pozostanie domyślnym źródłem dźwięku dla połączeń wychodzących, dopóki nie zostanie zmieniony.

Wykonywanie połączenia



- > Założyć zestaw słuchawkowy.
- > Nacisnąć przycisk Hook na zestawie słuchawkowym **LUB** dotknąć ikonę na stacji bazowej, aby:
 - Komputer ☐: uruchomić telefon programowy
 - Telefon stacjonarny ☐: włączyć sygnał wybierania*
 - Telefon komórkowy ☐: zainicjować asystenta głosowego
- > Wybrać żądany numer lub wybrać kontakt
Połączenie zostało ustanowione. Dioda LED stacji bazowej ☐/☐/☐ świeci na niebiesko.

* Dla niewykrywalnych telefonów bez kontroli połączeń (tryb ręczny, patrz strona):28):

- > Dotknąć ikonę, ☐ aby ręcznie utworzyć łącze z telefonem stacjonarnym. Drugie naciśnięcie spowoduje zamknięcie łącza i umożliwi obsługę połączeń w innych źródłach dźwięku (☐/☐).

Przyjmowanie/odrzucanie połączenia

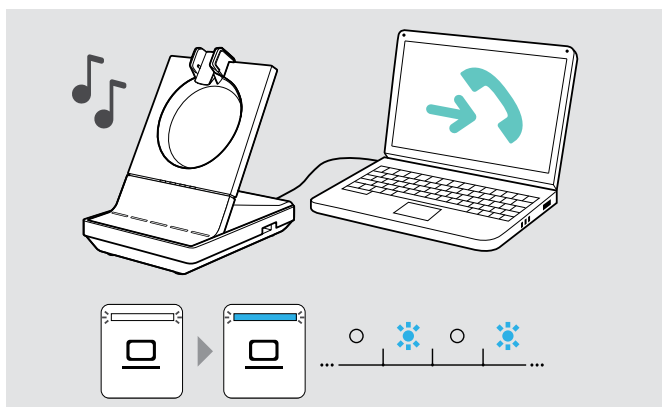

Dzwonek w zestawie słuchawkowym, na stacji bazowej*, telefonie stacjonarnym* lub telefonie komórkowym* będzie słyszalny (*jeżeli jest włączony).

Dioda LED stacji bazowej ☐/☐/☐ miga na niebiesko.

- > Przyjąć połączenie za pośrednictwem źródła dźwięku. Połączenie zostało ustanowione **LUB**
- > Nacisnąć przycisk Hook na zestawie słuchawkowym **LUB** Dotknąć ikonę ☐

Przekazywanie połączeń do podłączonych urządzeń

Przekazanie połączenia do dodatkowego zestawu słuchawkowego Bluetooth/USB lub zestawu głośnomówiącego

Aby przekazać aktywne połączenie, np. w przypadku, gdy akumulator zestawu słuchawkowego jest prawie całkowicie rozładowany:

- > Dwukrotnie nacisnąć przycisk + na stacji bazowej.
Połączenie zostanie przekazane do zestawu słuchawkowego Bluetooth/USB lub zestawu głośnomówiącego.

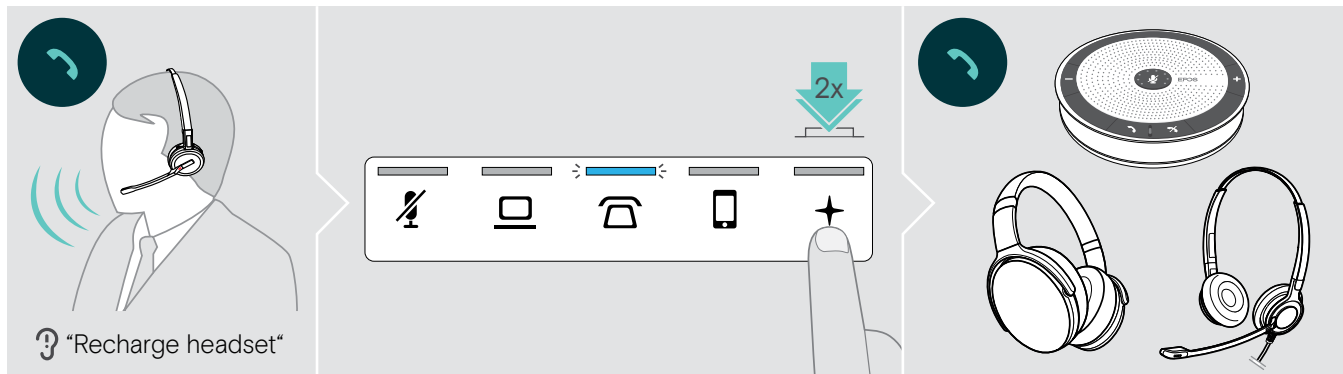

Aby przełączyć aktywne połączenie z powrotem na zestaw słuchawkowy SDW:

- > Należy odłączyć zestaw SDW od stacji bazowej.
Połączenie zostanie automatycznie przekazane do zestawu słuchawkowego SDW.

W przypadku, gdy zestaw słuchawkowy SDW jest już odłączony od stacji bazowej:

- > Dwukrotnie nacisnąć przycisk + na stacji bazowej.
Połączenie zostanie przekazane do zestawu słuchawkowego SDW.

Przekazanie połączenia z telefonu programowego na telefon komórkowy - tylko „Skype dla firm”

- > Skonfigurować numer telefonu komórkowego w menu opcji „Skype dla firm”. Aby uzyskać więcej informacji, odwiedź witrynę pomocy technicznej „Skype dla firm”.
- > Aby przełączyć rozmowę + na telefon komórkowy należy dotykać ikonę na stacji bazowej przez 1 sekundę.

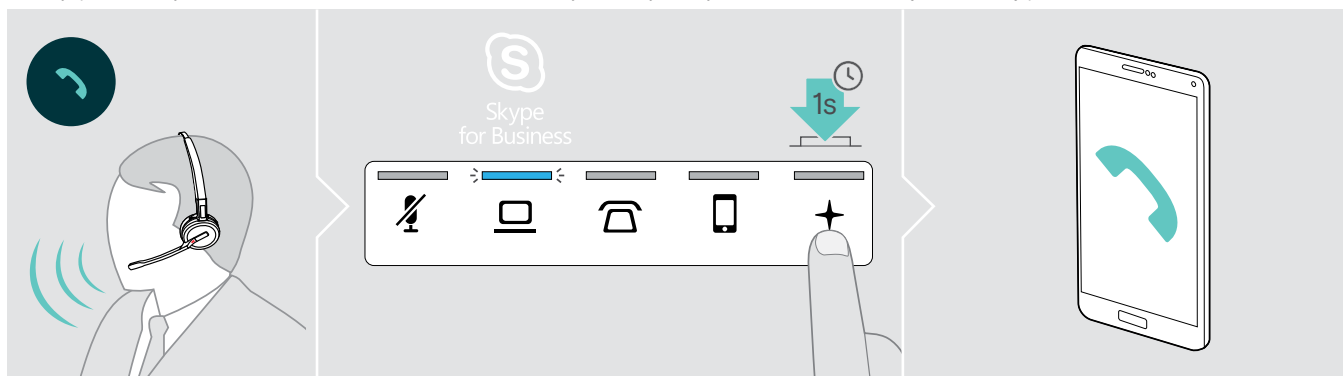

Zakończenie połączenia

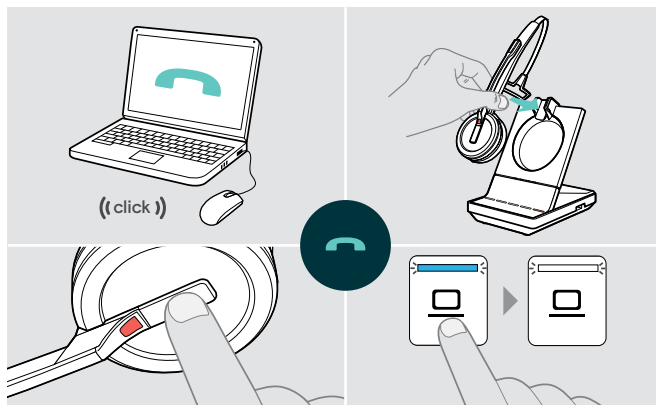

- > Zakończyć połączenie za pośrednictwem źródła dźwięku. **LUB**
- > Umieścić zestaw słuchawkowy w ładowarce stacji bazowej **LUB**
Nacisnąć przycisk Hook na zestawie słuchawkowym **LUB**
Dotknąć ikonę / / na stacji bazowej.

Połączenie zostanie zakończone. Dioda LED stacji bazowej świeci się na biało.

W przypadku, gdy druga strona rozłączy się, źródło dźwięku i zestaw słuchawkowy staną się automatycznie gotowe do odebrania następnego połączenia.

Ponowne wybieranie numeru

- > Dwukrotnie kliknąć odpowiednią ikonę / / na stacji bazowej **LUB** przycisk Hook na zestawie słuchawkowym.

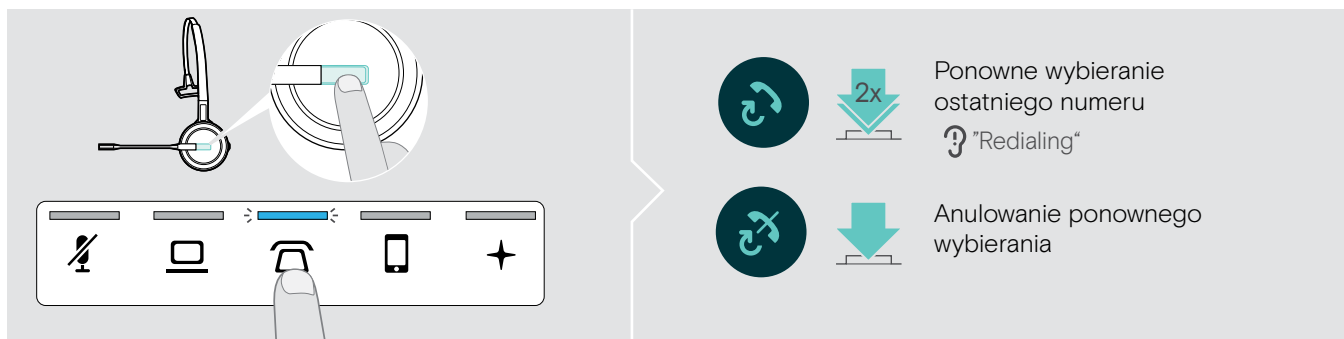

Wstrzymywanie jednej aktywnej rozmowy

- > Dwukrotnie kliknąć odpowiednią ikonę / / na stacji bazowej **LUB** przycisk Hook na zestawie słuchawkowym.

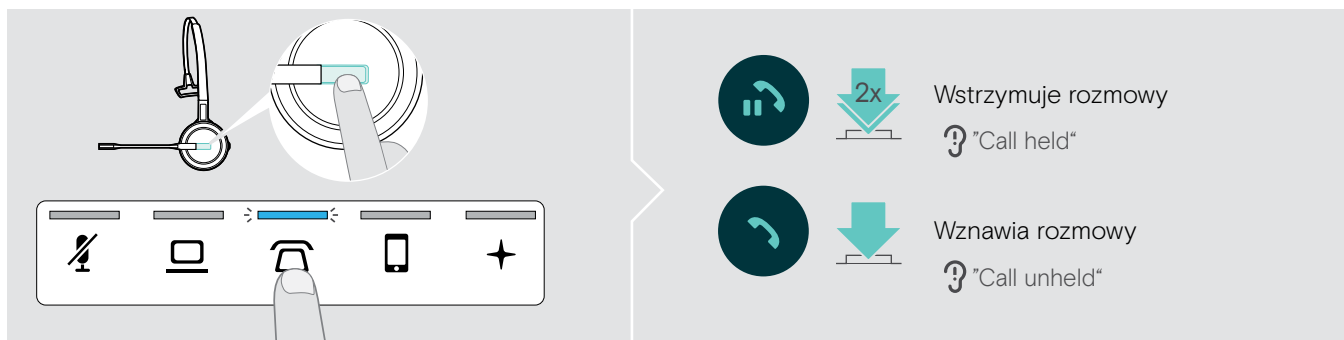

Zarządzanie wieloma połączeniami – dwa połączenia z dwóch źródeł dźwięku

Przyjmowanie/odrzucając drugiego połączenia

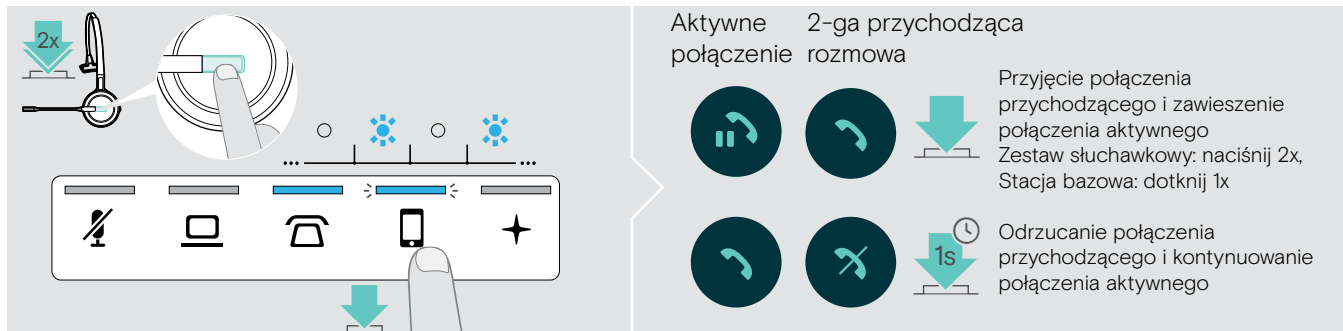

W przypadku otrzymania połączenie na drugim urządzeniu podczas aktywnego połączenia, odpowiednia dioda LED i  zamiga.

- > Dotknąć ikonę  na stacji bazowej odpowiadającą migającej diodzie LED LUB dwukrotnie nacisnąć przycisk Hook zestawu słuchawkowego:



Zakończenie aktywnego połączenia i przyjęcie połączenia przechodzącego

W przypadku otrzymania połączenie na drugim urządzeniu podczas aktywnego połączenia, odpowiednia dioda LED i  zamiga.

- > Należy dotknąć ikonę  zapalanej niebieskiej diody LED na stacji bazowej, aby zakończyć aktywne połączenie.
- > Należy dotknąć ikonę  odpowiadającą migającej diodzie LED, aby odebrać połączenie.

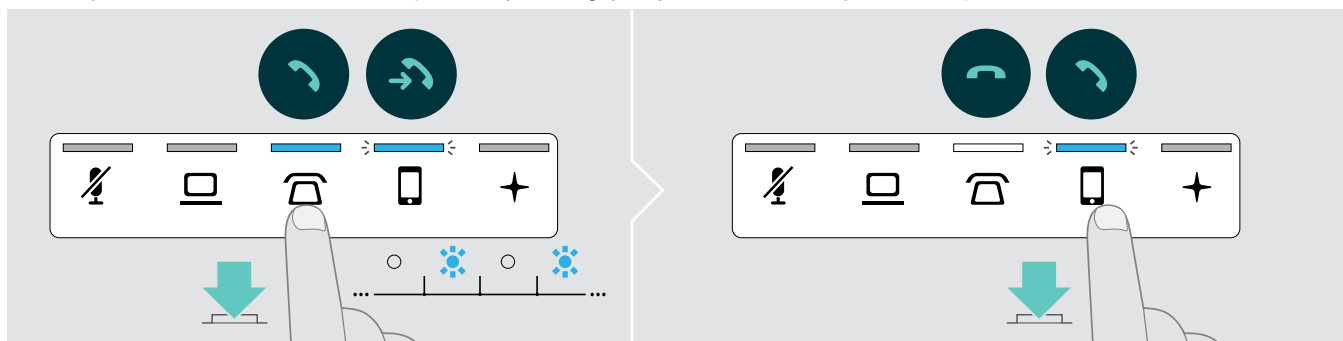

Włączanie zawieszonego połączenia do aktywnego połączenia - mini konferencja

- > Dotykać ikonę  zawieszonego połączenia przez 1 sekundę (po połączeniu diody LED przestaną migać)

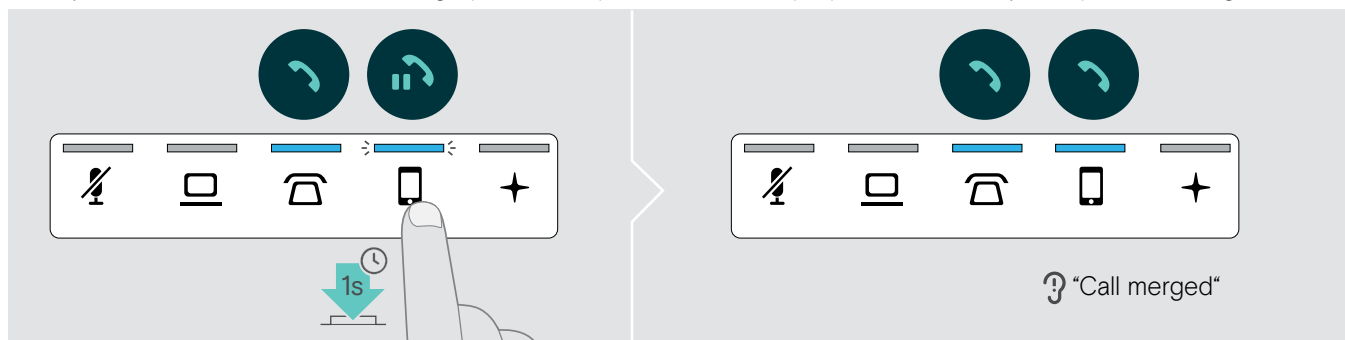

Wyłączenie połączenia z mini-konferencji i wstrzymanie połączenia

- > Dotykać ikonę  źródła dźwięku z połączeniem, które ma zostać zawieszone przez 1 sekundę (zacznie migać dioda LED niepołączonego połączenia).

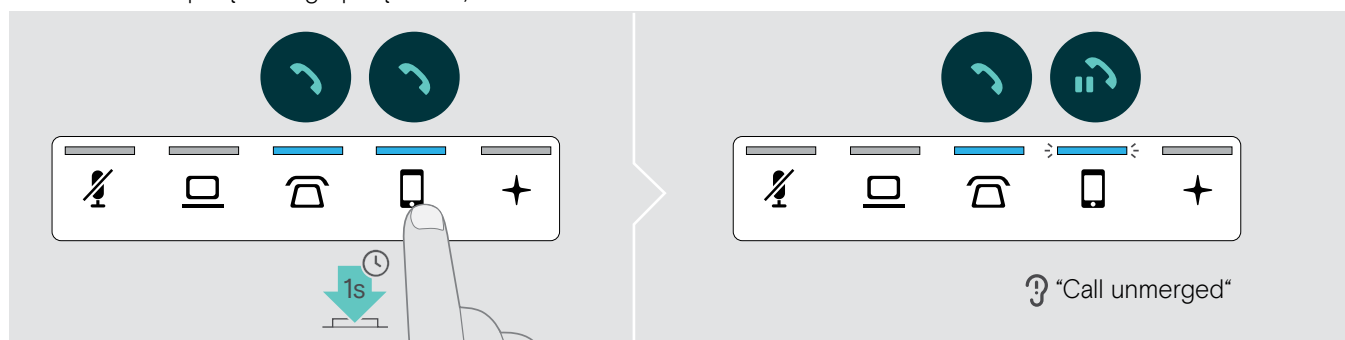

Przełączanie między połączeniem aktywnym i zawieszonym

- > Naciskać ikonę  zawieszonego połączenia (migająca dioda LED) przez 1 sekundę LUB dwukrotnie nacisnąć przycisk Hook zestawu słuchawkowego.

W przypadku, gdy oba połączenia pochodzą z tego samego źródła:

- > Kliknąć dwukrotnie ikonę  aktywnego połączenia, aby przełączyć między połączeniami.

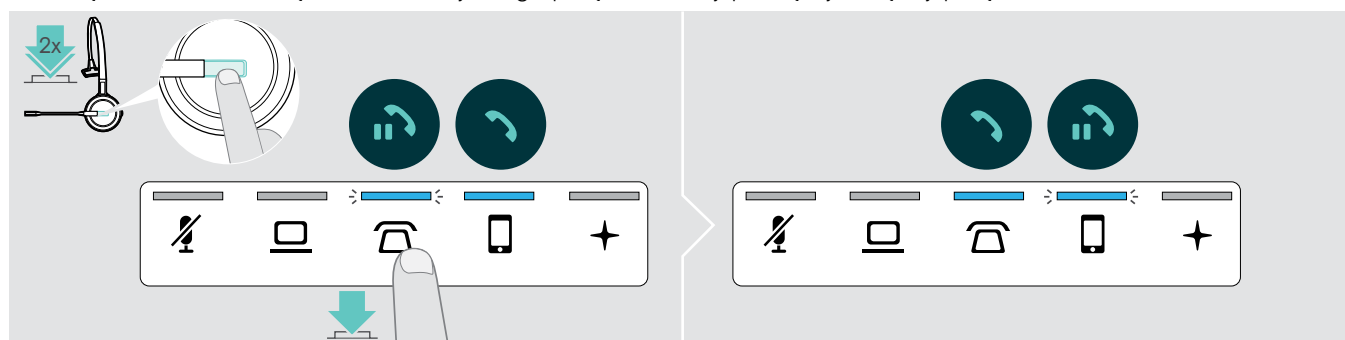

Konfigurowanie połączenia konferencyjnego

Za pomocą jednej stacji bazowej można:

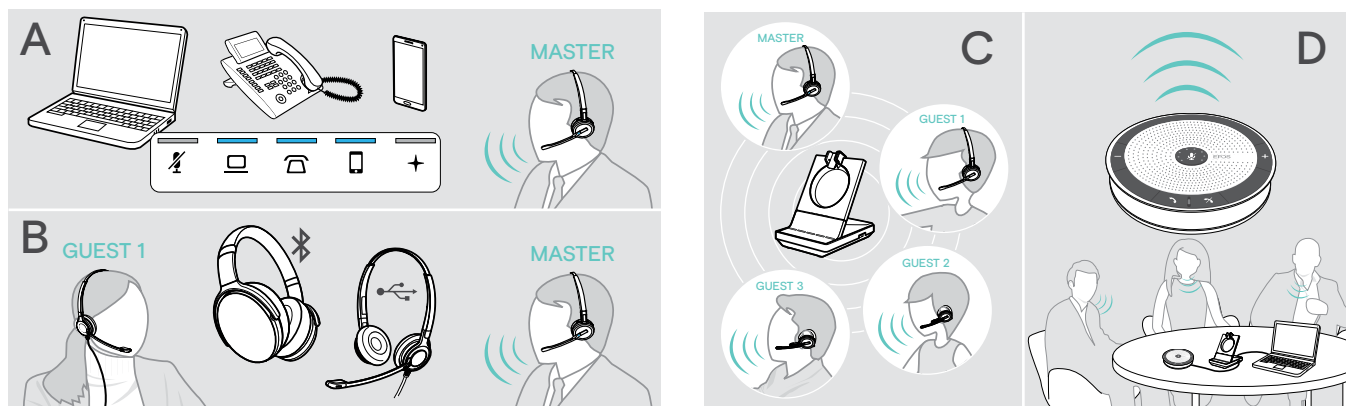

- **A** połączyć maksymalnie trzy połączenia z **podłączonych źródeł dźwięku** w jedną telekonferencję (patrz poprzedni rozdział),
- **B** skonfigurować **małą konferencję** z zestawem słuchawkowym SDW 5000 i dodatkowym zestawem słuchawkowym USB lub Bluetooth EPOS,
- **C** **dużą konferencję** z maksymalnie czterema zestawami słuchawkowymi SDW 5000,
- **D** skonfigurować konferencję za pomocą **zestawu głośnomówiącego USB EPOS** (np. SP 20).

Wszystkie opcje konferencyjne można łączyć. Można na przykład skonfigurować dużą konferencję z połączonymi 2 źródłami audio, w której podłączonych jest wiele zestawów SDW i jedno urządzenie Bluetooth lub USB.

Konfigurowanie niewielkiej konferencji przez USB lub zestaw słuchawkowy Bluetooth

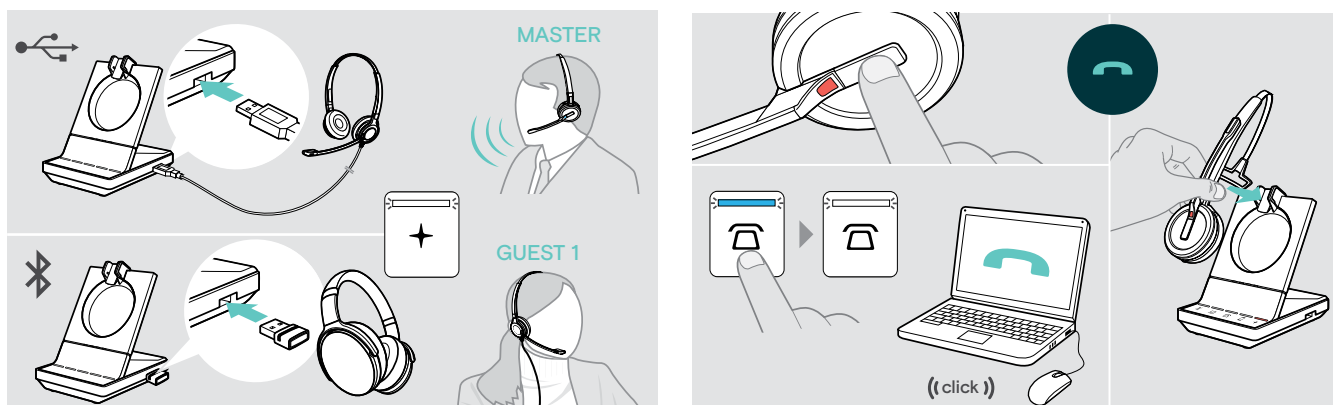

- > Założyć zestaw słuchawkowy MASTER.
- > Podłączyć zestaw słuchawkowy USB lub Bluetooth (patrz strona 18/19) do stacji bazowej. Dioda LED + świeci na biało.
- > Aby dodać zestaw słuchawkowy GUEST należy naciskać przycisk Hook na zestawie słuchawkowym MASTER przez 10 sekund. W zestawie słuchawkowym pojawi się komunikat głosowy „Conference pairing successful”.
- > Zadzwoić do innej osoby (patrz strona 36).

Aby **zakończyć połączenie** ale **utrzymać połączenie konferencyjne** należy:

- > Zakończyć połączenie za pośrednictwem źródła dźwięku, stacji bazowej lub zestawu słuchawkowego MASTER. Wszyscy uczestnicy konferencji pozostają w kontakcie i można z nimi nawiązać nowe połączenie.

Aby **zakończyć połączenie konferencyjne** należy:

- > Zakończyć połączenie za pośrednictwem źródła dźwięku, stacji bazowej lub zestawu słuchawkowego MASTER.
- > Aby rozłączyć wszystkich uczestników konferencji należy umieścić zestaw słuchawkowy MASTER w uchwycie magnetycznym stacji bazowej, aby rozłączyć wszystkich uczestników konferencji.

Konfigurowanie dużej konferencji z maksymalnie 4 zestawami słuchawkowymi serii SDW

Zestaw słuchawkowy umożliwia nawiązywanie połączeń konferencyjnych z maksymalnie 4 zestawami słuchawkowymi SDW 5000. Pierwszy sparowany zestaw słuchawkowy (MASTER) służy do sterowania połączeniem.

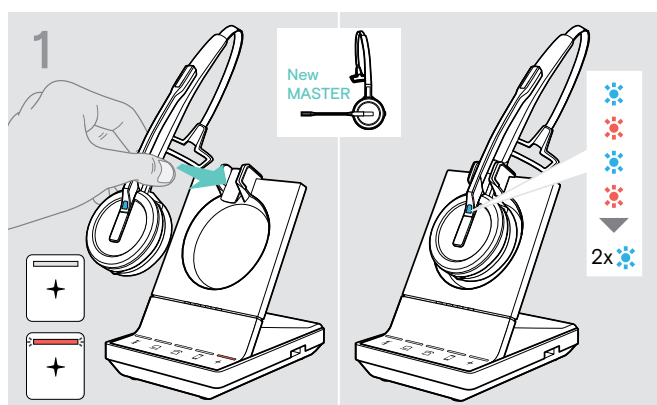

Aby użyć nowego zestawu słuchawkowego MASTER należy:

- > Umieścić zestaw słuchawkowy w stacji bazowej. Dioda LED zestawu słuchawkowego miga naprzemiennie w kolorze niebieskim/czerwonym, dopóki nie zostanie nawiązane połączenie ze stacją bazową. Dioda LED zestawu słuchawkowego mignie dwukrotnie na niebiesko.

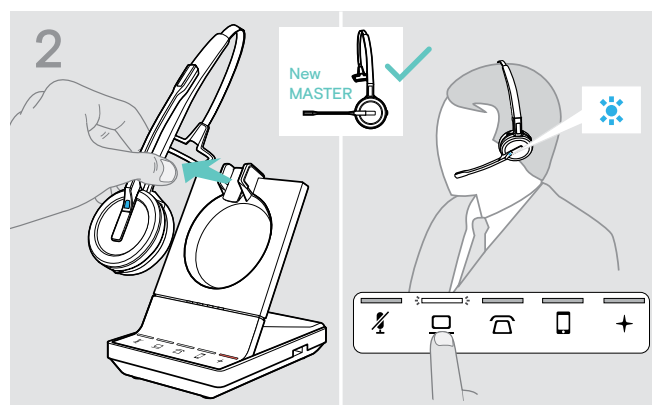

- > Założyć zestaw słuchawkowy MASTER.
- > Zmienić źródło dźwięku - jeśli to konieczne (patrz strona 36).

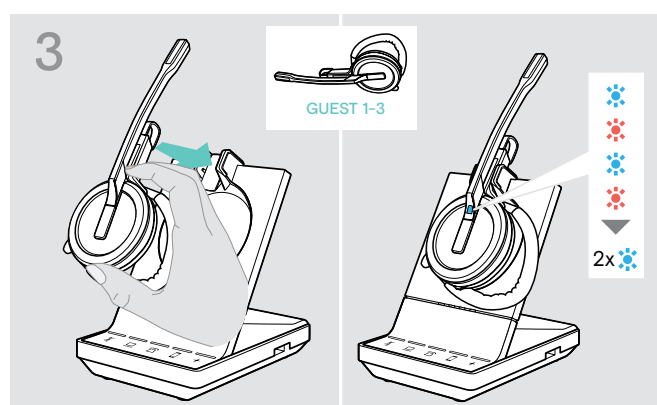

- > Nacisnąć i przytrzymać przyciski Mute & Volume, umieszczając zestaw słuchawkowy GOŚĆ w stacji bazowej zestawu słuchawkowego MASTER. Dioda LED zestawu słuchawkowego miga naprzemiennie w kolorze niebieskim/czerwonym, dopóki nie zostanie nawiązane połączenie ze stacją bazową. Dioda LED zestawu słuchawkowego mignie dwukrotnie na niebiesko. W zestawie słuchawkowym MASTER pojawi się komunikat głosowy „Conference pairing successful”.

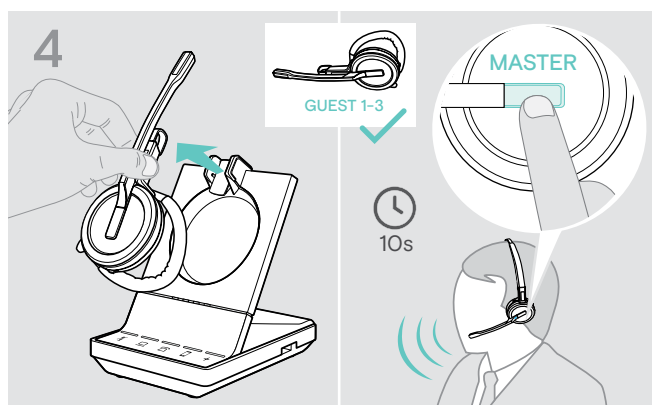

- > Wyjąć zestaw słuchawkowy GOŚĆ ze stacji bazowej.
- > Aby dodać zestaw słuchawkowy GOŚĆ do połączenia konferencyjnego, należy naciskać przycisk Hook na zestawie słuchawkowym MASTER przez 10 sekund. W zestawie słuchawkowym pojawi się komunikat głosowy „Conference pairing successful”.
- > W razie potrzeby należy dodać dodatkowe zestawy słuchawkowe GOŚĆ.

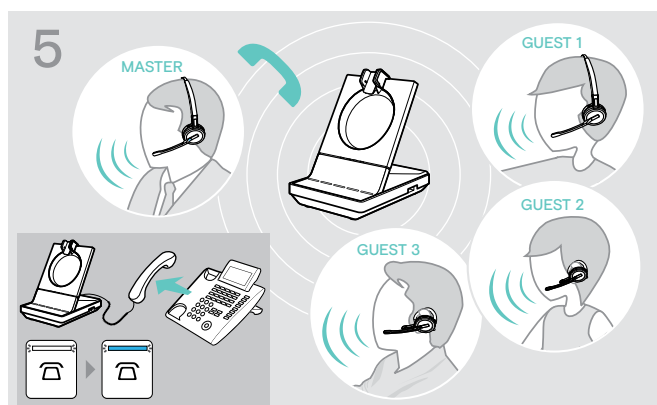

- > Zadzwoń do innej osoby.
Dioda LED na stacji bazowej świeci się na niebiesko.
GOŚĆ może odrzucić połączenie, naciskając przycisk Hook na zestawie słuchawkowym GOŚĆ.

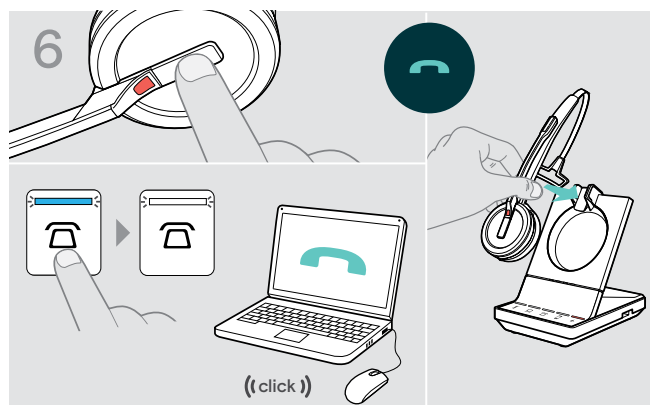

Aby **zakończyć połączenie** ale **utrzymać połączenie konferencyjne** należy:

- > Zakończyć połączenie za pośrednictwem źródła dźwięku, stacji bazowej lub zestawu słuchawkowego MASTER.
Można teraz zainicjować nowe połączenie z tymi samymi uczestnikami konferencji.

Aby **zakończyć połączenie konferencyjne** należy:

- > Zakończyć połączenie za pośrednictwem źródła dźwięku, stacji bazowej lub zestawu słuchawkowego MASTER.
- > Aby zakończyć konferencję należy umieścić zestaw słuchawkowy MASTER w uchwycie magnetycznym stacji bazowej.



„easy pairing” Aby następnie móc użyć zestawu słuchawkowego GOŚĆ z innymi stacjami bazowymi należy umieścić zestawy słuchawkowe GOŚĆ w innych stacjach bazowych. Dioda LED zestawu słuchawkowego miga naprzemiennie w kolorze niebieskim/czerwonym, dopóki nie zostanie nawiązane połączenie.

Dodawanie zestawu słuchawkowego GOŚĆ podczas połączenia za pomocą zestawu słuchawkowego MASTER

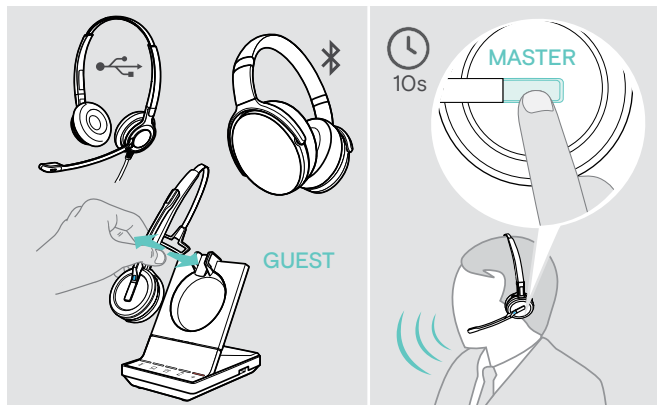

- > Połączyć zestaw słuchawkowy USB lub Bluetooth (patrz strona 18/19) ze stacją bazową **LUB** Zadokuj i wyjmij zestaw słuchawkowy GUEST SDW 5000 (nie trzeba naciskać przycisku Mute).
- > Aby dodać zestaw słuchawkowy GUEST należy naciskać przycisk Hook na zestawie słuchawkowym MASTER przez 10 sekund.
Pojawi się komunikat głosowy „Conference pairing successful”.
GOŚĆ może opuścić konferencję, naciskając przycisk Hook na zestawie słuchawkowym GOŚĆ.

Nawiązywanie połączenia konferencyjnego za pomocą zestawu głośnomówiącego USB EPOS

Jeśli zestaw słuchawkowy SDW jest zadokowany w stacji bazowej, zestaw głośnomówiący staje się zestawem MASTER. Jeśli zestaw słuchawkowy SDW nie jest zadokowany, głośnik działa jako zestaw słuchawkowy GOŚĆ.

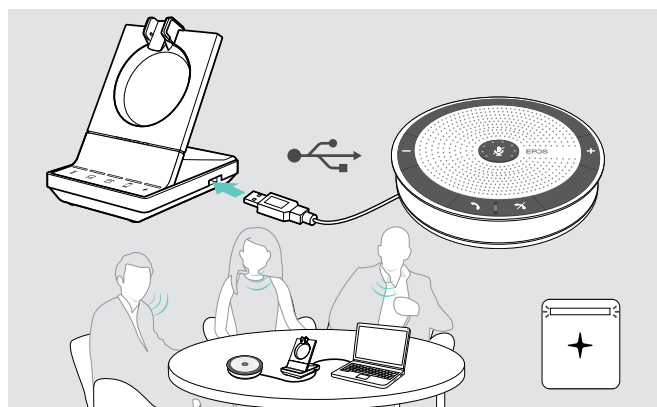

- > Podłączyć zestaw głośnomówiący do gniazda USB w stacji bazowej.
Dioda LED świeci na biało.
- > Wybrać źródło(-a) dźwięku (patrz strona 36).
- > Zadzwoń do innej osoby.
W zależności od źródła dźwięku dioda LED na stacji bazowej świeci się na niebiesko.
- > Zakończyć połączenie za pośrednictwem źródła dźwięku lub głośnika i odłączyć zestaw głośnomówiący od gniazda USB.



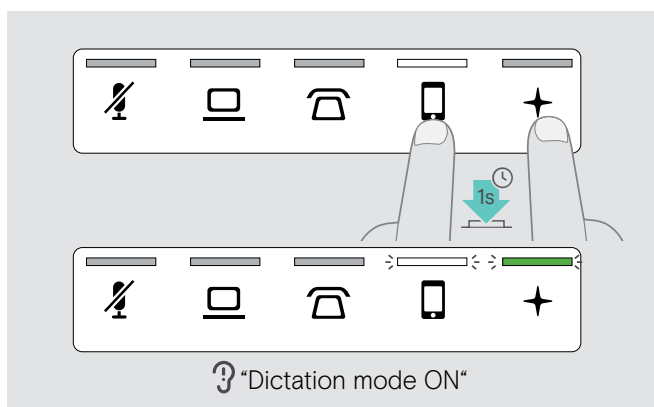

Korzystanie z trybu dyktowania

Połączenia za pomocą pulpitu nagrywającego lub telefonu komórkowego z trybem dyktowania

SDW 5000 posiada tryb dyktowania, który umożliwia nagrywanie rozmów telefonicznych za pośrednictwem aplikacji na komputerze. W tym trybie mikrofon jest zawsze otwarty w kierunku komputera, dzięki czemu można nagrać rozmowę na pulpicie lub telefonie komórkowym.



Aby **włączyć tryb dyktowania**:

- > Należy upewnić się, że system jest w trybie bezczynności (brak aktywnego połączenia lub reprodukcja multimedialnych).
- > Dotykać ikonę  lub  oraz + na stacji bazowej przez 1 sekundę.
Tryb dyktowania jest włączony. Pojawia się komunikat głosowy „Dictation mode ON”. Dioda LED stacji bazowej + świeci się na zielono, a wybrana dioda LED źródła dźwięku  lub  świeci na biało.



Tryb dyktowania pozostanie włączony, jeżeli zestaw słuchawkowy jest zadokowany.

Połączenia można odbierać i wykonywać tylko z wybranego źródła dźwięku (pulpit lub telefon komórkowy). Inne źródła dźwięku są nieaktywne.

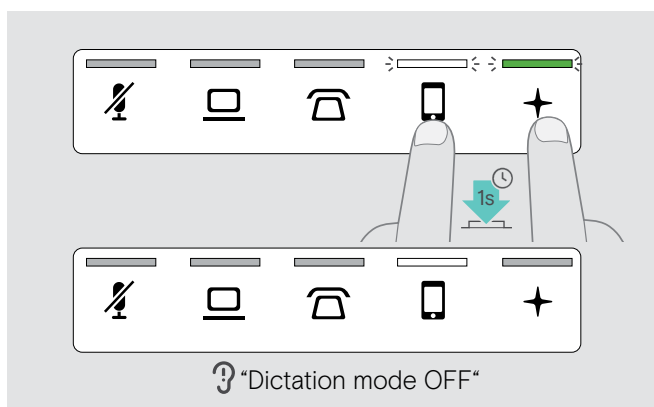
Jeżeli zostanie odebrane połączenie w nieaktywnym źródle: > Należy wyłączyć tryb dyktowania i odebrać połączenie.



Aby **wyłączyć tryb dyktowania**:

- > Dotykać ikonę  lub  (biała dioda LED) oraz + na stacji bazowej przez 1 sekundę.
Tryb dyktowania jest wyłączony. Pojawia się komunikat głosowy „Dictation mode OFF”. Dioda LED stacji bazowej + wyłącza się.

Tryb dyktowania zostanie również wyłączony, jeżeli stacja bazowa zostanie wyłączona lub ponownie uruchomiona.

Nagrywanie dźwięku z komputera

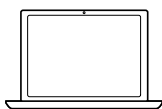

Połączenia lub dowolny sygnał audio można nagrywać bezpośrednio za pomocą aplikacji komputerowej.

Słuchanie nagrań na komputerze jest możliwe tylko wtedy, gdy tryb dyktowania dla telefonów jest wyłączony (patrz wyżej).



Słuchanie multimediów za pomocą zestawu słuchawkowego

Multimediów można słuchać z komputera lub urządzenia mobilnego.

Jeżeli z telefonem komórkowym jest używany klucz sprzętowy Bluetooth BTD 800:

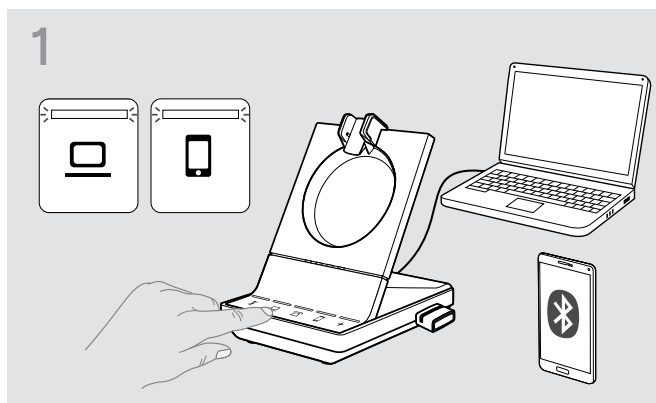
> Należy aktywować Bluetooth na urządzeniu mobilnym.



- > Dotknąć ikonę  lub .
- Odpowiednia dioda LED zaczyna świecić się na biało.
- > Założyć zestaw słuchawkowy.

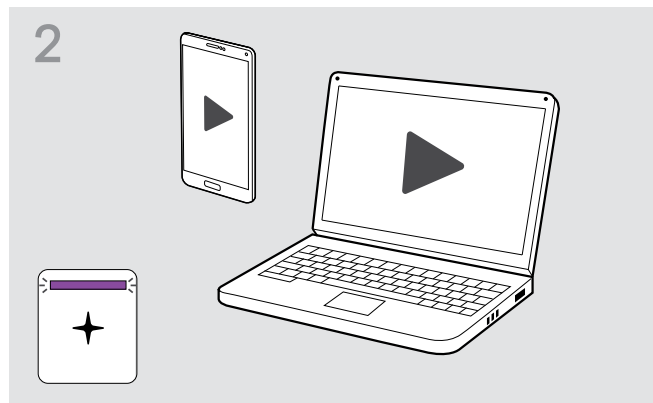

- > Odtwarzaj multimedia ze źródła audio.
- Dioda LED zestawu słuchawkowego oraz dioda LED + na stacji bazowej świecą się na fioletowo.

Dioda LED jest domyślnie wyłączona i można ją włączyć za pomocą aplikacji EPOS Connect.



Jeżeli połączenie zostanie odebrane i przyjęte, odtwarzanie multimediów zostanie wstrzymane i uruchomione ponownie po zakończeniu połączenia (o ile odtwarzacz multimediów obsługuje tę funkcję).

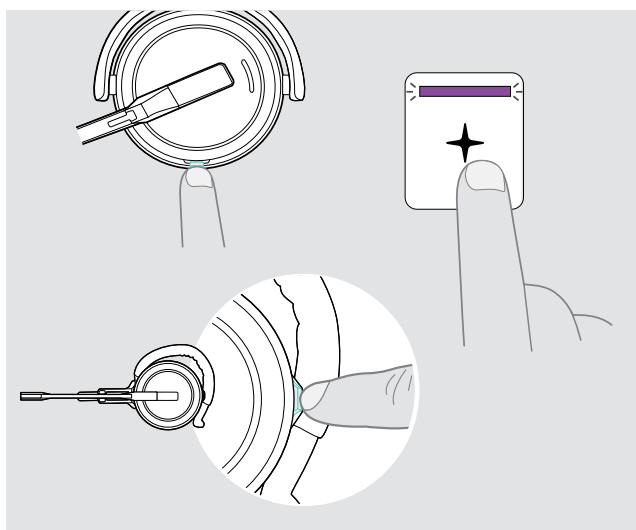

Odtwarzanie dźwięku



Wstrzymanie odtwarzania dźwięku



Korzystanie z czujnika ruchu

Zestaw słuchawkowy jest wyposażony w czujnik ruchu rejestrujący położenie zestawu słuchawkowego w pozycji spoczynkowej.

Włączanie/wyłączanie czujnika ruchu

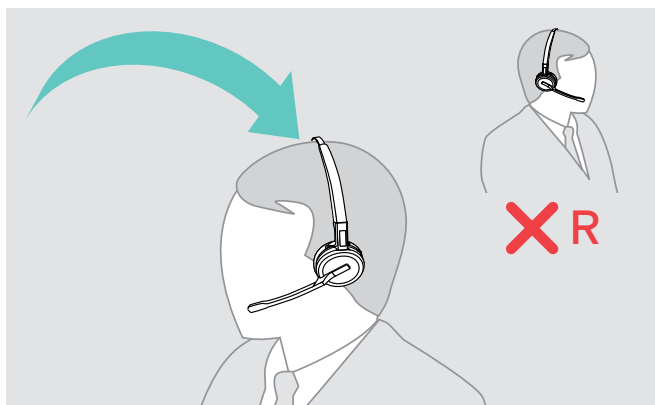

- > Założyć zestaw słuchawkowy i umieścić muszlę słuchawkową na lewym uchu.

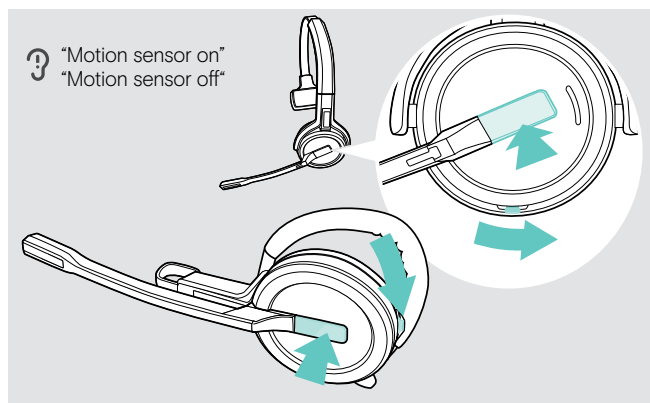

- > Wcisnąć jednocześnie przycisk głośności oraz przycisk Hook jak przedstawiono na rysunku. Przytrzymać przyciski, do usłyszenia trzech sygnałów dźwiękowych. Czujnik ruchu jest włączony/wyłączony i można wybrać stronę używania. Pojawi się komunikat głosowy „Motion sensor on” lub „Motion sensor off”.



Można również zmienić te ustawienia za pomocą aplikacji EPOS Connect.

Korzystanie z czujnika ruchu

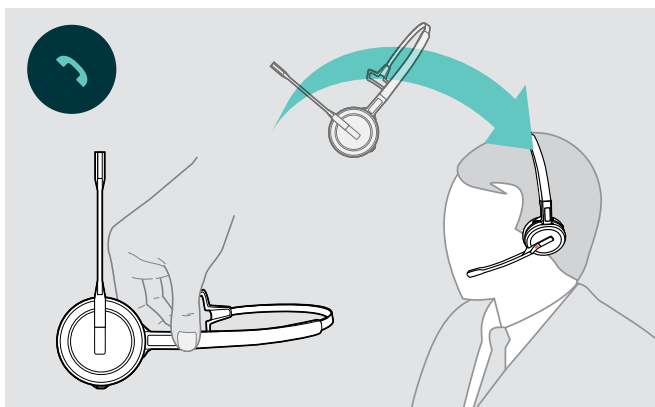

- > Podnieść zestaw słuchawkowy z pulpitu i założyć go. Czujnik rejestruje ruch, a połączenie przychodzące jest przyjmowane.

SDW 30 HS | SDW 60 HS:

Odtwarzanie multimediów zostanie wstrzymane po odłożeniu zestawu słuchawkowego i wznowione po ponownym założeniu zestawu słuchawkowego.

Ładowanie zestawu słuchawkowego i przechowywanie zestawu słuchawkowego

Ładowanie zestawu słuchawkowego

Należy zawsze umieszczać zestaw słuchawkowy na stacji bazowej, aby zapewnić jego pełne naładowanie, kiedy jest to konieczne. Na krótko przed rozładowaniem akumulatora (pozostało 15 minut) w zestawie słuchawkowym pojawia się komunikat głosowy „recharge headset”.

Jeśli zestaw słuchawkowy nie był stosowany przez 12 godzin, wyłączy się, aby zachować baterię. Aby włączyć ponownie, należy nacisnąć przycisk Hook zestawu słuchawkowego. Tę funkcję można wyłączyć w [EPOS Connect](#).

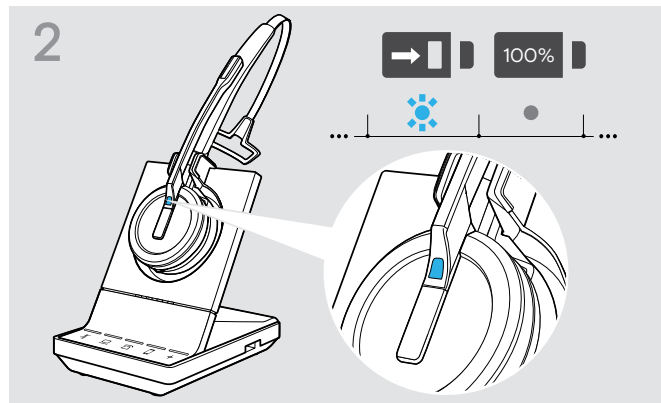
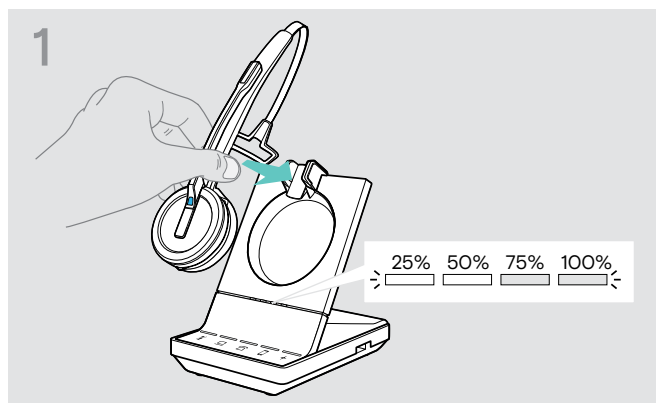

> Umieścić zestaw słuchawkowy w uchwycie magnetycznym stacji bazowej.
Diody LED stanu naładowania akumulatora zestawu słuchawkowego na zestawie słuchawkowym wskazują stan naładowania.

Podczas ładowania dioda LED zestawu słuchawkowego świeci na niebiesko. Dioda LED zgaśnie po pełnym naładowaniu zestawu słuchawkowego.

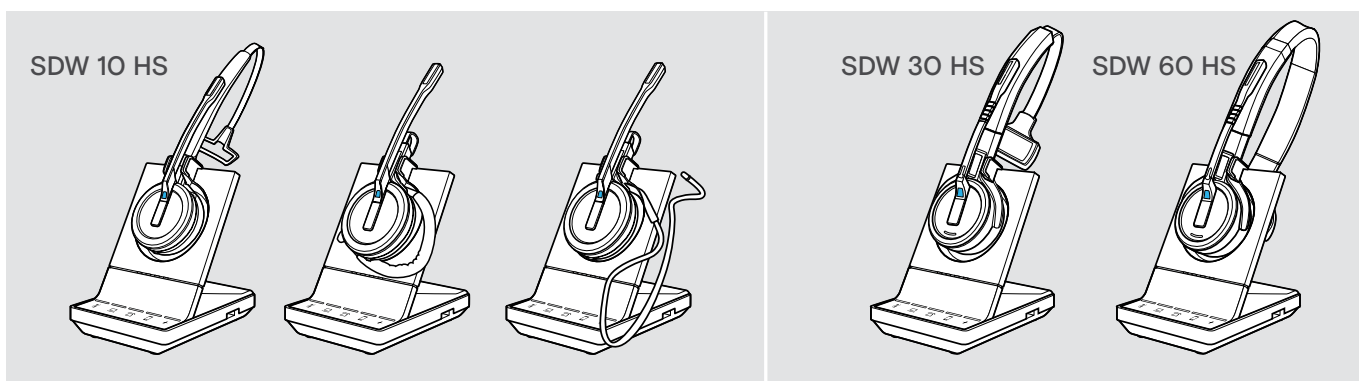

Ładowanie SDW 10 HS

Segment diod LED	Wymagany czas ładowania	Odpowiada czasowi rozmów wynoszącemu		
		tryb super szerokopasmowy	tryb szerokopasmowy	tryb wąskopasmowy
➤ █ █ █ █ █	ok. 10 minut	ok. 1 godziny	ok. 2 godzin	ok. 3 godzin
➤ █ █ █ █ █	ok. 20 minut	ok. 2 godzin	ok. 4 godzin	ok. 6 godzin
➤ █ █ █ █ █	ok. 40 minut	ok. 3 godzin	ok. 6 godzin	ok. 9 godzin
➤ █ █ █ █ █	ok. 60 minut	ok. 6 godzin	ok. 8 godzin	ok. 10 godzin

Ładowanie SDW 30 HS | SDW 60 HS

Segment diod LED	Wymagany czas ładowania	Odpowiada czasowi rozmów wynoszącemu		
		tryb super szerokopasmowy	tryb szerokopasmowy	tryb wąskopasmowy
➤ █ █ █ █ █	ok. 10 minut	ok. 1 godziny	ok. 2 godzin	ok. 2 godzin
➤ █ █ █ █ █	ok. 20 minut	ok. 2 godzin	ok. 3 godzin	ok. 4 godzin
➤ █ █ █ █ █	ok. 40 minut	ok. 5 godzin	ok. 7 godzin	ok. 8 godzin
➤ █ █ █ █ █	ok. 60 minut	ok. 9 godzin	ok. 11 godzin	ok. 14 godzin

Ładowanie zestawu słuchawkowego za pomocą ładowarki CH 30 | Ładowanie kilku zestawów jednocześnie

Ładowarka zestawu słuchawkowego CH 30 i źródło zasilania MCH 7 multi USB to opcjonalne akcesoria. CH 30 pozwala ładować dodatkowo zestawy słuchawkowe SDW, np. w celu dzielenia tej samej stacji bazowej podczas pracy zmianowej. Kilka CH 30 w połączeniu z MCH 7 pozwala na jednoczesne ładowanie do 7 zestawów słuchawkowych.

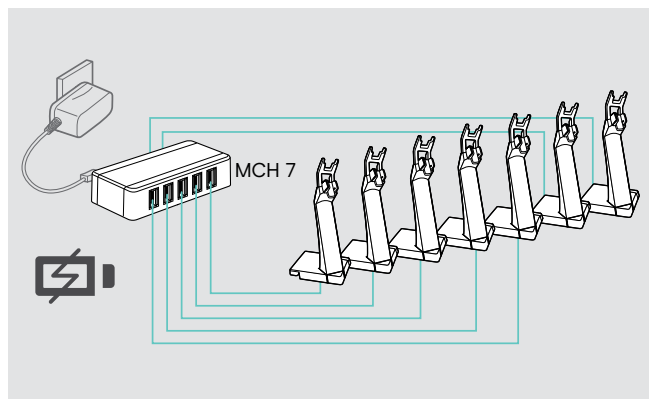
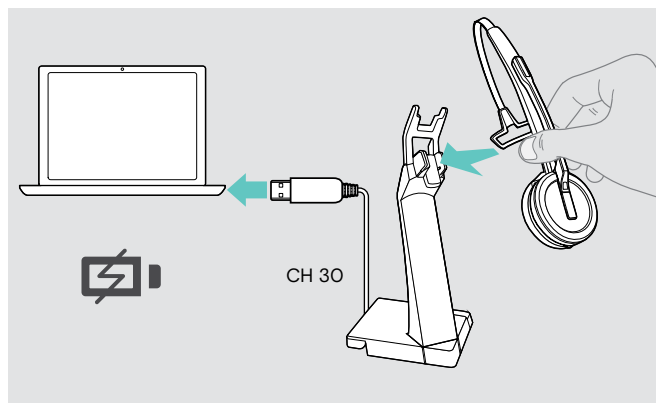

> Więcej informacji można znaleźć w Krótkim przewodniku dla CH 30 lub MCH 7.

Wyłączanie zestawu słuchawkowego podczas długiego nieużywania

Można wyłączyć system zestawu słuchawkowego lub zestaw słuchawkowy, gdy produkty nie są używane przez dłuższy czas (np. gdy jesteś na wakacjach).

Wyłączanie systemu zestawu słuchawkowego

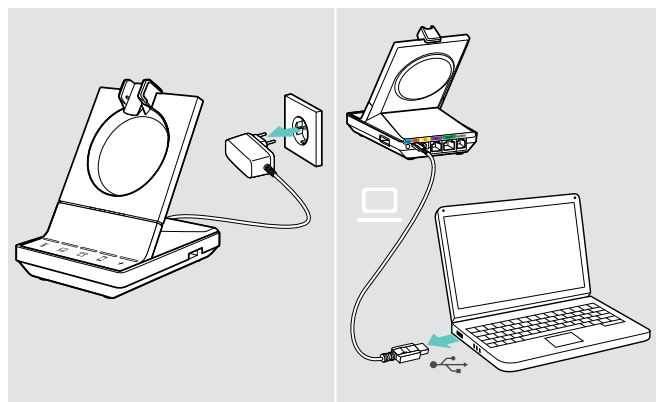

> Odłączyć stację bazową od źródła zasilania i komputera. Stacja bazowa i zestaw słuchawkowy natychmiast się wyłączają, wszystkie diody LED wyłączają się.

Wyłączanie zestawu słuchawkowego

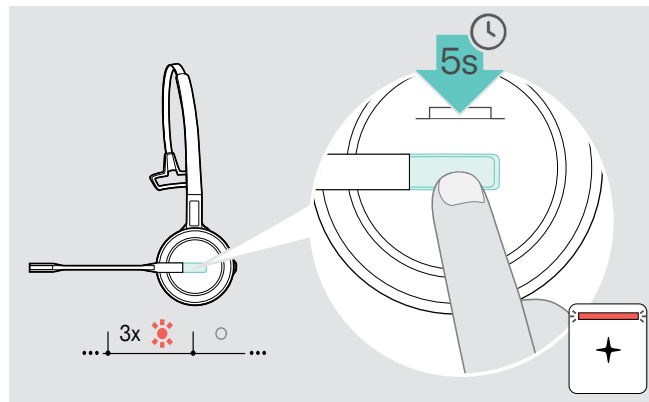

> Aby wyłączyć zestaw słuchawkowy należy nacisnąć i przytrzymać przycisk Hook przez 5 sekund. Dioda LED zestawu słuchawkowego mignie 3 razy na czerwono. Diody LED stanu zestawu słuchawkowego na zestawie słuchawkowym są wyłączone. + Dioda LED świeci na czerwono.

Aby ponownie włączyć zestaw słuchawkowy:

> Nacisnąć na przycisk Hook.

Dzielenie się miejscem pracy

Zestawy słuchawkowe SDW 5000 i stacje bazowe są ze sobą kompatybilne. W przypadku udostępniania miejsca pracy, można użyć jednej stacji bazowej z różnymi zestawami słuchawkowymi.

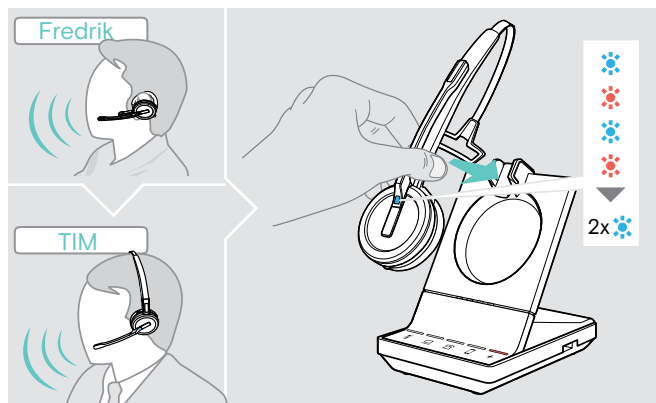

- > Umieścić zestaw słuchawkowy, który ma zostać użyty w uchwycie magnetycznym stacji bazowej. Dioda LED zestawu słuchawkowego miga naprzemiennie na niebiesko / czerwono i dwukrotnie miga na niebiesko, jeśli parowanie się powiedzie. Zestaw słuchawkowy jest gotowy do użycia.

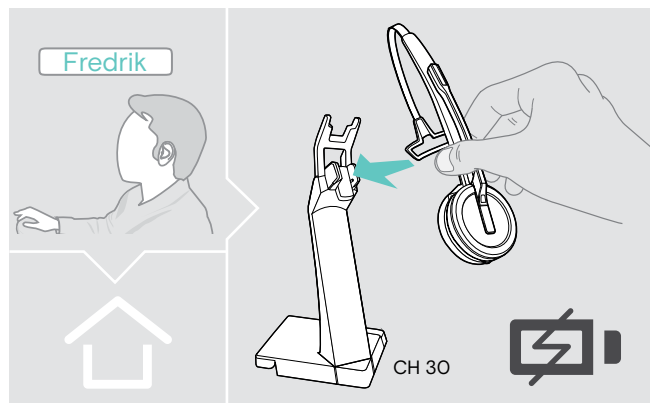

- > Naładować nieużywane zestawy słuchawkowe, korzystając z opcjonalnej ładowarki zestawu słuchawkowego CH 30 (patrz strona 48).

Używanie zestawu słuchawkowego ze stacją bazową innej firmy (telefon DECT-GAP)

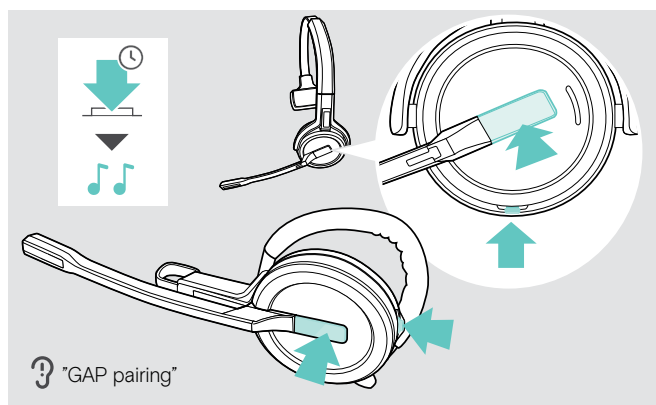

- > Umieścić zestaw słuchawkowy w maksymalnej odległości 1 m od stacji bazowej innej firmy.
- > Jednocześnie nacisnąć i przytrzymać przycisk Hook oraz przycisk wyciszania, aż pojawią się 2 sygnały dźwiękowe. Pojawia się komunikat głosowy „GAP pairing”. Zestaw słuchawkowy przełącza się w specjalny tryb parowania, a dioda LED zestawu słuchawkowego miga naprzemiennie na niebiesko / czerwono.
- > Ustawić stację bazową innej firmy na specjalny tryb parowania (patrz instrukcja obsługi stacji bazowej innej firmy). Domyślny kod zestawu słuchawkowego to „0000”. Zestaw słuchawkowy paruje się ze stacją bazową innej firmy. Jeżeli parowanie się powiedzie, dioda LED zestawu słuchawkowego zgaśnie.

Jeżeli parowanie nie powiedzie się w ciągu 60 sekund, zestaw słuchawkowy przełączy się z powrotem w tryb gotowości.

Aby sparować zestaw słuchawkowy ze stacją bazową serii SDW 5000, po sparowaniu go z urządzeniem obsługującym GAP należy:

- > Umieścić zestaw słuchawkowy w uchwycie magnetycznym stacji bazowej.

Przelaczenie między kluczem sprzętowym DECT a stacją bazową

Zestaw słuchawkowy można podłączyć do klucza sprzętowego DECT lub stacji bazowej IMPACT SDW 5000.

Można przelaczać się między tymi dwoma urządzeniami, gdy zestaw słuchawkowy jest w trybie bezczynności – brak aktywnego połączenia lub odtwarzania multimediów.

Przelaczenie ze stacji bazowej na klucz sprzętowy

Zestaw słuchawkowy musi być sparowany z kluczem sprzętowym (patrz podręcznik użytkownika **SDW D1 USB**).

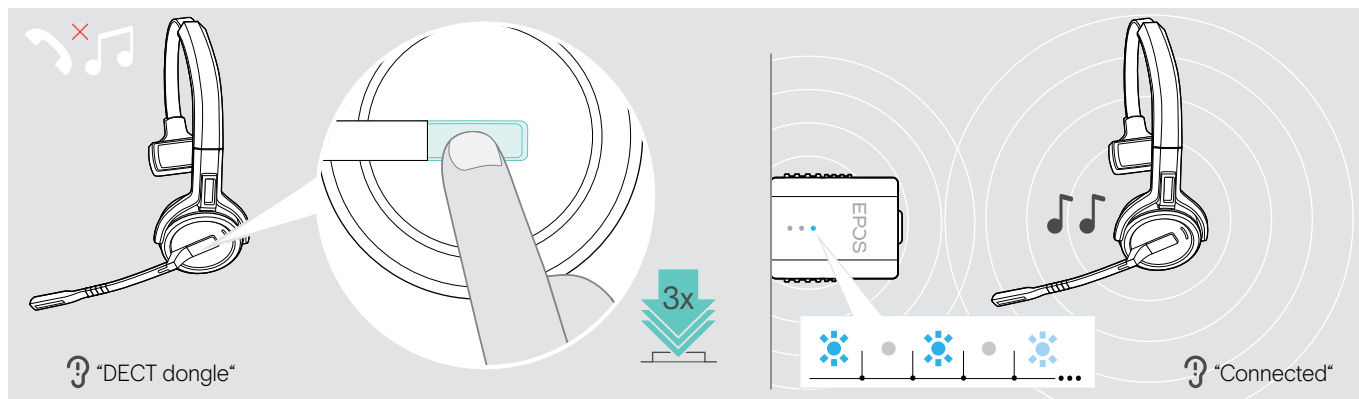

- > Nacisnąć przycisk Hook 3 razy.

W zestawie słuchawkowym pojawia się komunikat głosowy „DECT dongle”. Przy wyłączeniu komunikatów głosowych zestaw emituje sygnał dźwiękowy.

Po pomyślnym nawiązaniu połączenia dioda LED klucza sprzętowego zaświeci się na niebiesko. W zestawie słuchawkowym pojawi się komunikat głosowy „Connected”. Przy wyłączeniu komunikatów głosowych zestaw emituje 2 sygnały dźwiękowe.

Przelaczenie z klucza sprzętowego na stację bazową

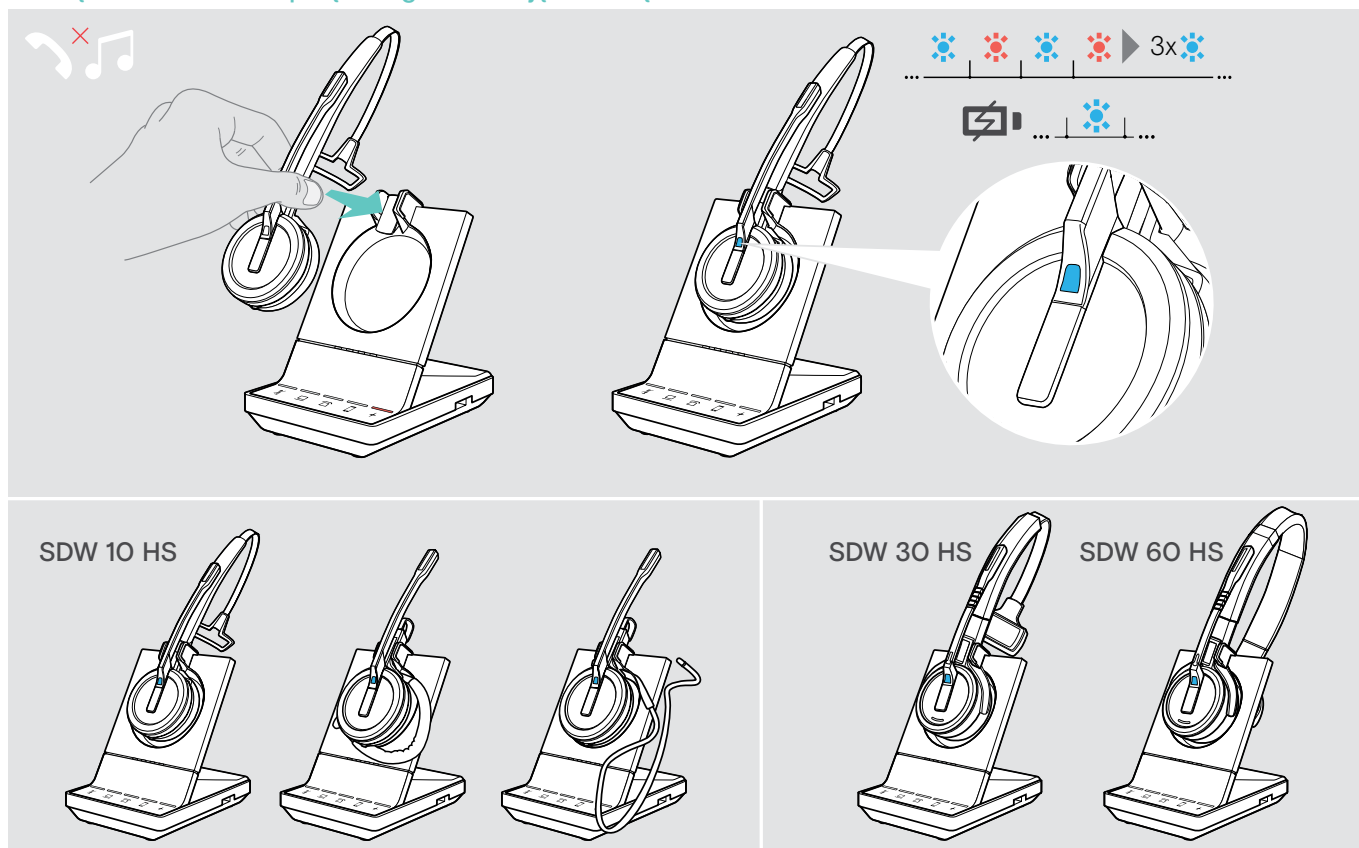

- > Umieścić zestaw słuchawkowy w uchwycie magnetycznym stacji bazowej.

Zestaw słuchawkowy jest sparowany ze stacją bazową, dioda LED miga na niebiesko i czerwono. Dioda LED zmieni kolor na niebieski, gdy parowanie zostanie zakończone i zestaw słuchawkowy rozpocznie ładowanie.

Czyszczenie i konserwacja zestawu słuchawkowego

UWAGA

Ciecze mogą uszkodzić elektronikę produktu!

Ciecze dostające się do obudowy urządzenia mogą spowodować zwarcie i uszkodzić elektronikę.

- > Przechowywać wszystkie płyny z dala od produktu.
- > Nie używać żadnych środków czyszczących ani rozpuszczalników.
- > Przed czyszczeniem odłączyć stację bazową od źródła zasilania.
- > Do czyszczenia produktu należy używać wyłącznie suchej i miękkiej ściereczki.

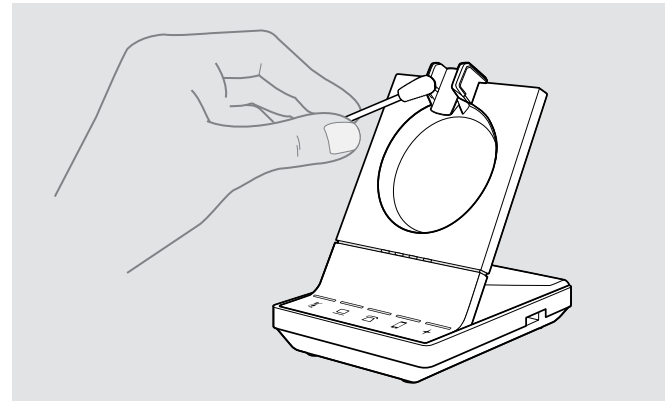
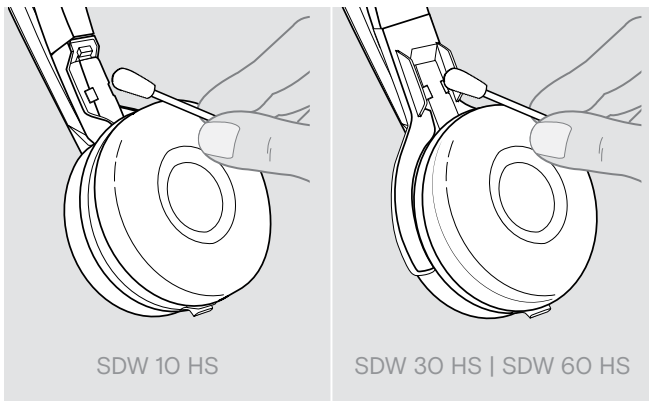

- > Od czasu do czasu wyczyścić styki ładowania stacji bazowej i zestawu słuchawkowego za pomocą np. wacika.

Wymiana poduszek słuchawek

Ze względów higienicznych od czasu do czasu należy wymieniać poduszki słuchawek. Zapasowe poduszki słuchawek są dostępne u partnera EPOS.

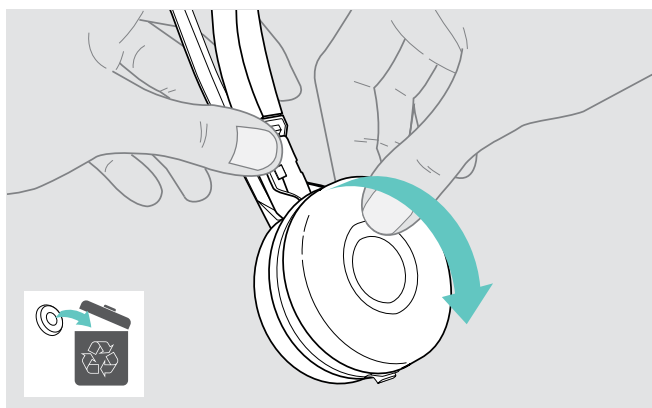

- > Ostrożnie zdjąć starą poduszkę słuchawki z muszli słuchawkowej.

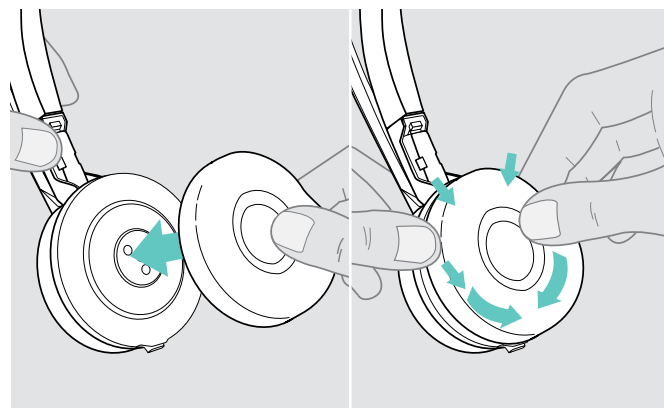

- > Przymocować nową poduszkę słuchawki do muszli słuchawkowej, mocno uciskając poduszkę słuchawki.

Wymiana/usuwanie akumulatora zestawu słuchawkowego

UWAGA

Niebezpieczeństwo uszkodzenia produktu!

W okresie gwarancyjnym akumulator może być wymieniany wyłącznie przez autoryzowane centrum serwisowe EPOS, w przeciwnym razie gwarancja będzie nieważna.

- > Należy skontaktować się z centrum serwisowym EPOS w przypadku chęci wymiany baterii. Aby znaleźć partnera EPOS w swoim kraju należy odwiedzić stronę eposaudio.com.

Poza okresem gwarancyjnym akumulator może zostać wymieniony lub usunięty przez wykwalifikowane centrum serwisowe lub wykwalifikowanego technika z działu IT lub serwisu. Instrukcje dla wykwalifikowanych techników dotyczące wymiany lub wyjmowania baterii są dostępne u partnera serwisowego EPOS.

Aktualizacja oprogramowania produktów

Można zaktualizować oprogramowanie układowe zestawu słuchawkowego i klucz sprzętowy Bluetooth, korzystając z bezpłatnego oprogramowania [EPOS Connect](#).

- > Należy podłączyć stację bazową do komputera i zainstalować wymagane oprogramowanie (patrz strona15).

Aktualizacja oprogramowania stacji bazowej i zestawu słuchawkowego

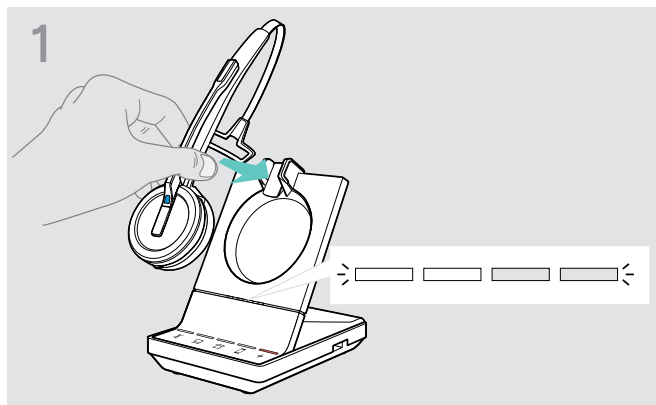

- > Umieścić zestaw słuchawkowy w uchwycie magnetycznym stacji bazowej.
- > Uruchomić aplikację [EPOS Connect](#).

[EPOS Connect](#) sprawdza, czy zainstalowane oprogramowanie układowe jest najnowszą wersją dostępną na serwerze EPOS. W razie potrzeby należy zaktualizować do najnowszej wersji. Zestaw słuchawkowy jest automatycznie aktualizowany za pośrednictwem stacji bazowej.

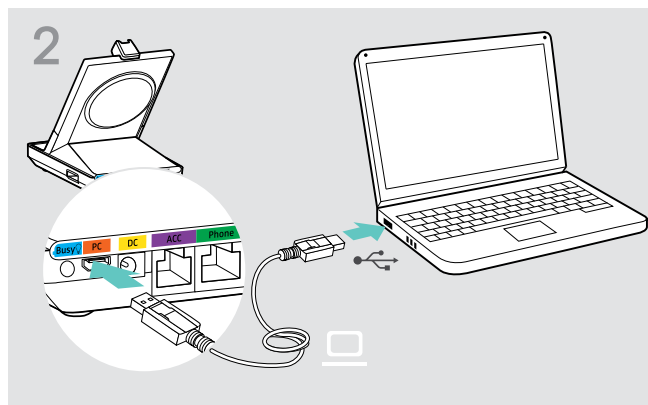

- > Podłączyć stację bazową za pomocą kabla USB do portu USB w komputerze.

Aktualizacja oprogramowania klucza sprzętowego Bluetooth BTD 800

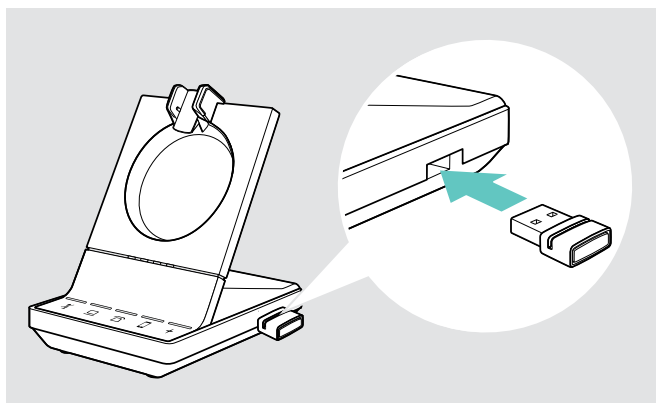

- > Włożyć BTD 800 do portu USB w stacji bazowej. Niektóre starsze wersje klucza muszą zostać podłączone bezpośrednio do komputera w celu aktualizacji. „Nowe” klucze sprzętowe można rozpoznać po dwóch szarych liniach na dolnej stronie obudowy.



- > Uruchomić aplikację [EPOS Connect](#). [EPOS Connect](#) sprawdza, czy zainstalowane oprogramowanie układowe jest najnowszą wersją dostępną na serwerze EPOS. W razie potrzeby należy zaktualizować do najnowszej wersji.

W przypadku wystąpienia problemów ...

Problem	Możliwa przyczyna	Rozwiązanie	Strona
Zestaw słuchawkowy jest umieszczony w stacji bazowej, ale dioda LED stanu ładowania jest wyłączona	Stacja bazowa nie jest podłączona do źródła zasilania	> Podłączyć stację bazową do źródła zasilania.	11
	Akumulator jest bardzo mocno rozładowany	> Poczekać kilka minut, aż zaświeci się dioda LED stanu ładowania.	48
	Wersja oprogramowania sprzętowego stacji bazowej jest starsza niż wersja oprogramowania sprzętowego zestawu słuchawkowego	> Zaktualizować oprogramowanie sprzętowe stacji bazowej.	53
Połączenie między zestawem słuchawkowym a stacją bazową nie może zostać ustanowione	Zestaw słuchawkowy nie jest sparowany ze stacją bazową † dioda LED świeci się na czerwono	> Umieścić zestaw słuchawkowy w stacji bazowej.	48
Złe połączenie między zestawem słuchawkowym a stacją bazową	Zasięg nadawania został przekroczony	> Zmniejszyć odległość między zestawem słuchawkowym a stacją bazową	35
		> Dostosować zasięg radiowy.	29
Zakłócenia i utrata połączenia	Mikrofon ociera się o policzek lub brodę	> Ustawić zestaw słuchawkowy tak, aby mikrofon znajdował się w odległości około 2 – 3 cm od kącika ust.	20
	Zbyt wiele systemów DECT w zasięgu fal radiowych	> Zmniejszyć zasięg radiowy.	29
	Odległość między stacją bazową a telefonem stacjonarnym jest tak mała, że występują zakłócenia	> Zwiększyć odległość między stacją bazową a telefonem stacjonarnym.	–
Akumulator zestawu słuchawkowego nie może zostać naładowany	Styki ładowania zestawu słuchawkowego lub stacji bazowej są zabrudzone	> Wyczyścić styki ładowania w zestawie słuchawkowym i stacji bazowej.	52
	Akumulator jest uszkodzony/ zużyty	> Poprosić technika o wymianę akumulatora.	53
	Zestaw słuchawkowy nie został prawidłowo umieszczony w stacji bazowej	> Sprawdzić, czy zestaw słuchawkowy został prawidłowo umieszczony w uchwycie magnetycznym.	48
Dźwięk z telefonu stacjonarnego jest zniekształcony i zakłócony	Stacja bazowa nie jest dopasowana do telefonu stacjonarnego.	> Użyj przełącznika ABC, aby dopasować stację bazową do telefonu stacjonarnego.	32
Krótkie sygnały dźwiękowe zamiast komunikatów głosowych	Komunikaty głosowe są dezaktywowane	> Aktywować komunikaty głosowe	34

Problem	Możliwa przyczyna	Rozwiązanie	Strona
Czas rozmów jest skrócony	Zużyty akumulator	> Poprosić technika o wymianę akumulatora.	53
	Duża odległość między stacją bazową a zestawem słuchawkowym	> Zmniejszyć odległość, jeśli to możliwe. Większe odległości wymagają wyższej mocy nadawania i skrócenia czasu rozmów.	–
	Open Audio Link (szybkie łącze) aktywowane	> Dezaktywuj Open Audio Link, aby oszczędzać energię akumulatora.	29
	Wiele systemów DECT na tym samym obszarze	> Wyłączyć systemy DECT, które obecnie nie są wymagane. Zatory komunikacyjne wymagają wyższej mocy nadawania i skrócenia czasu rozmów. > Ile systemów DECT może być używanych w tym samym pomieszczeniu? Zależy to od różnych czynników: > Ameryki: do 40 systemów SDW w trybie wąskopasmowym lub w trybie szerokopasmowym o dużej gęstości (dostępny w EPOS Connect) > Reszta świata: do 80 systemów SDW w trybie wąskopasmowym lub w trybie szerokopasmowym o dużej gęstości (dostępnych w EPOS Connect)	–
	Ustawienia trybu wąskopasmowego/ szerokopasmowego	> Ustawić stację bazową na transmisję wąskopasmową, ponieważ wymaga ona mniej mocy niż transmisja szerokopasmowa.	30
Przerwane połączenia z powodu dużej gęstości	Duża gęstość: Zbyt wiele systemów DECT na tym samym obszarze	> Zmniejszyć zasięg radiowy we wszystkich systemach DECT w danym obszarze.	29
		> Zmniejszyć jakość dźwięku do wąskopasmowego lub szerokopasmowego.	30
		> Upewnić się, że „Open Audio Link” nie jest wybrany na przełączniku DIP 4.	29
Zła jakość dźwięku: dźwięk jest zbyt cichy/ zniekształcony/odbija się echem u innych osób / szum tła	Czułość mikrofonu nie jest prawidłowo ustawiona	> Wyregulować czułość mikrofonu.	32
	Mikrofon jest za daleko od twoich ust	> Wyregulować położenie mikrofonu.	20
Ustawienia przełącznika DIP nie działają	Ustawienia stacji bazowej zostały zaktualizowane i zastąpione przez EPOS Connect	> Zresetować system	56
	Po zmianie przełączników DIP nie nastąpiło ponowne uruchomienie systemu	> Na krótko odłączyć stację bazową od zasilania.	28
Zestaw słuchawkowy/ stacja bazowa nie reaguje na żadne naciśnięcie przycisku	Działanie zestawu słuchawkowego lub stacji bazowej jest nieprawidłowe	> Zresetuj produkty do domyślnych ustawień fabrycznych.	56
Diody LED statusu baterii na stacji bazowej migają, a przycisk wielofunkcyjny jest podświetlony na czerwono	Wersja oprogramowania sprzętowego zestawu słuchawkowego jest starsza niż wersja oprogramowania sprzętowego stacji bazowej	> Zaktualizować oprogramowanie sprzętowe zestawu słuchawkowego.	53

Problem	Możliwa przyczyna	Rozwiązanie	Strona
Brak połączenia Bluetooth przez klucz sprzętowy BTD 800	Klucz sprzętowy nie został prawidłowo włożony do stacji bazowej	> Podłączyć klucz sprzętowy ponownie.	16
	Klucz sprzętowy i urządzenie mobilne nie są połączone	> Sparować klucz sprzętowy i urządzenie mobilne (parowanie).	17
		> Aktywować Bluetooth na swoim urządzeniu mobilnym.	–
Klucz sprzętowy i Bluetooth nie są połączone		> Sparować klucz sprzętowy i Bluetooth (parowanie).	18
Klucz sprzętowy BTD 800 nie akceptuje nowych urządzeń (parowanie)	Lista parowania klucza sprzętowego została zakłócona	> Wyczyścić listę wcześniej sparowanych urządzeń.	18
Gościnny zestaw słuchawkowy nie jest akceptowany	Gościnny zestaw słuchawkowy nie jest akceptowany na głównym zestawie słuchawkowym	> Powtórzyć procedurę i zaakceptować gościnny zestaw słuchawkowy na głównym zestawie słuchawkowym.	44
	Gościnny zestaw słuchawkowy jest zbyt późno akceptowany na głównym zestawie słuchawkowym		
	Zbyt wiele gościnnych zestawów słuchawkowych w użyciu	> Opuść konferencję za pomocą jednego z pozostałych zestawów słuchawkowych, naciskając przycisk Hook na tym zestawie słuchawkowym.	
Dioda zajętości nie świeci się	Złącze USB jest wyłączone: gniazdo diody zajętości jest podłączone do złącza USB	> Włączyć złącze USB przez EPOS Connect.	–

Jeśli wystąpi problem, którego nie ma w powyższej tabeli lub jeśli problemu nie da się rozwiązać za pomocą proponowanych rozwiązań, należy skontaktować się z lokalnym partnerem EPOS w celu uzyskania pomocy. Partnera EPOS w swoim kraju można wyszukać na stronie eposaudio.com.

Przywracanie domyślnych ustawień fabrycznych (Reset)

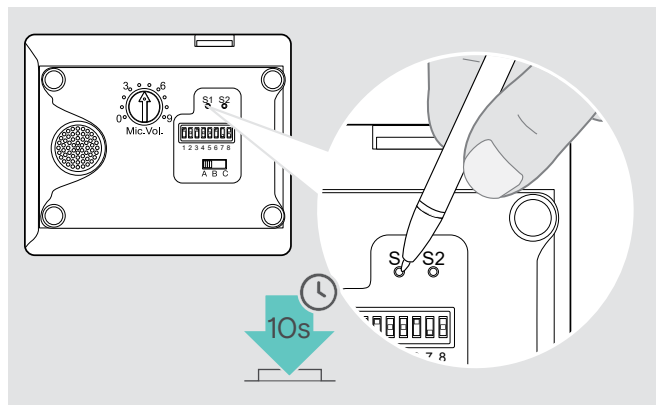

- > Upewnić się, że stacja bazowa jest zasilana za pomocą kabla USB lub zasilacza.
- > Użyć spiczastego przedmiotu, aby nacisnąć przycisk Set S1 przez ok. 10 sekund. Domyślne ustawienia fabryczne stacji bazowej zostaną przywrócone.

EPOS

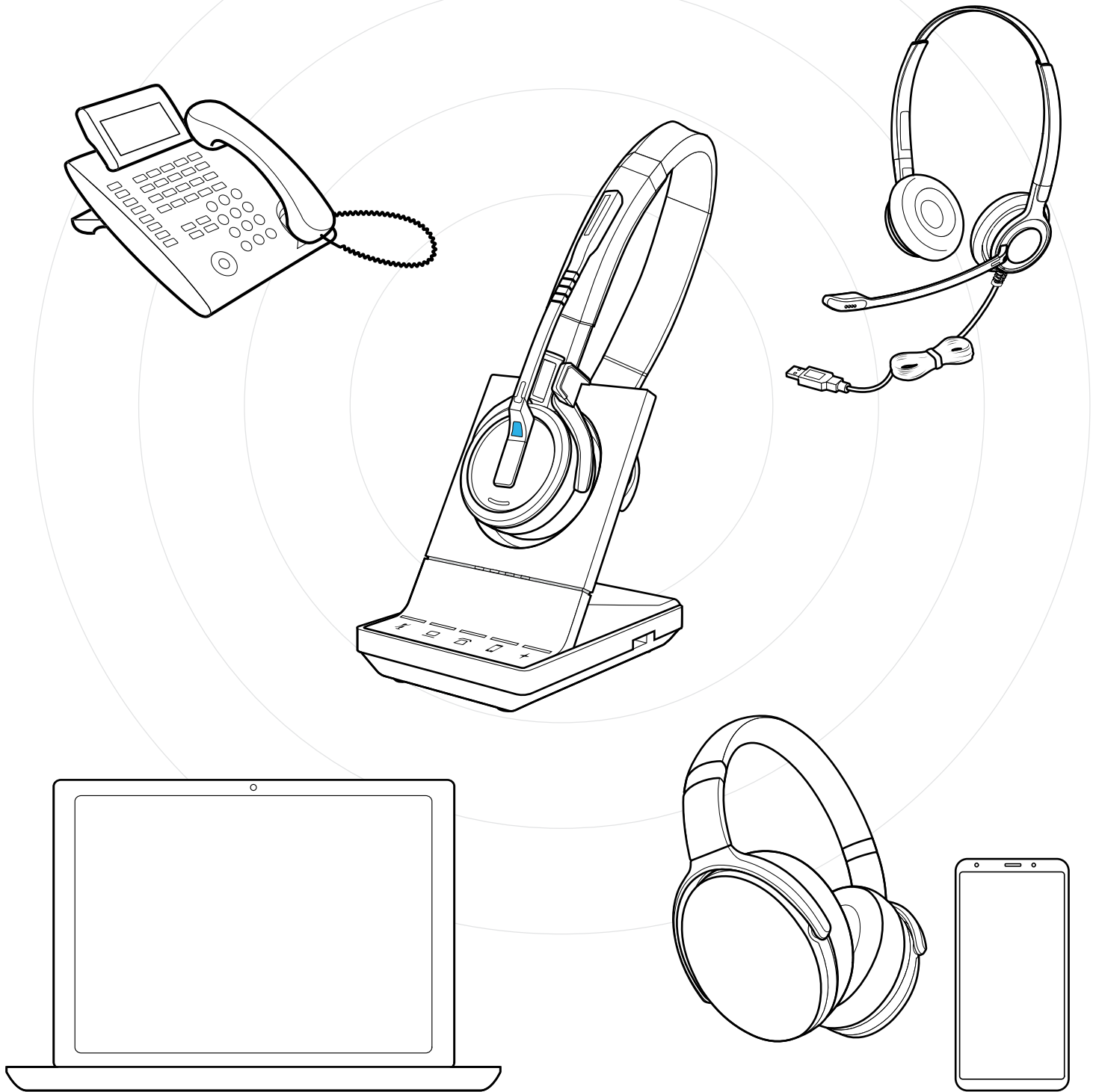

DSEA A/S

Kongebakken 9, DK-2765 Smørum, Denmark
eposaudio.com