

PanaCast 50

Uchwyt ekranowy

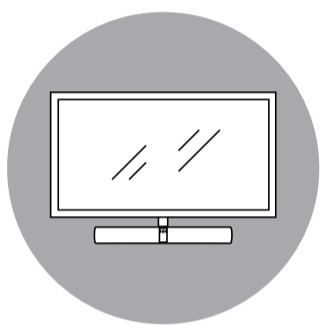

Instalacja pod ekranem

Rozpocznij od strony 1 →

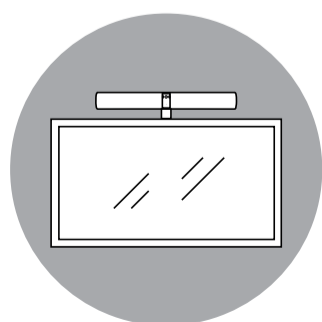
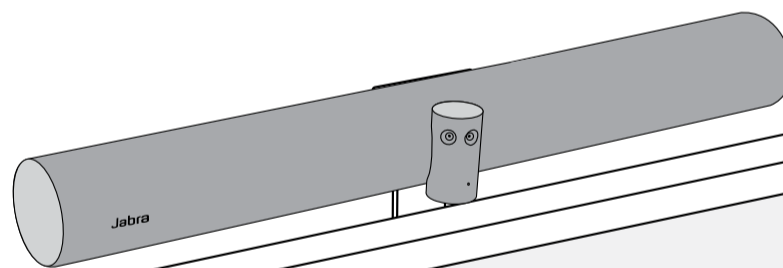
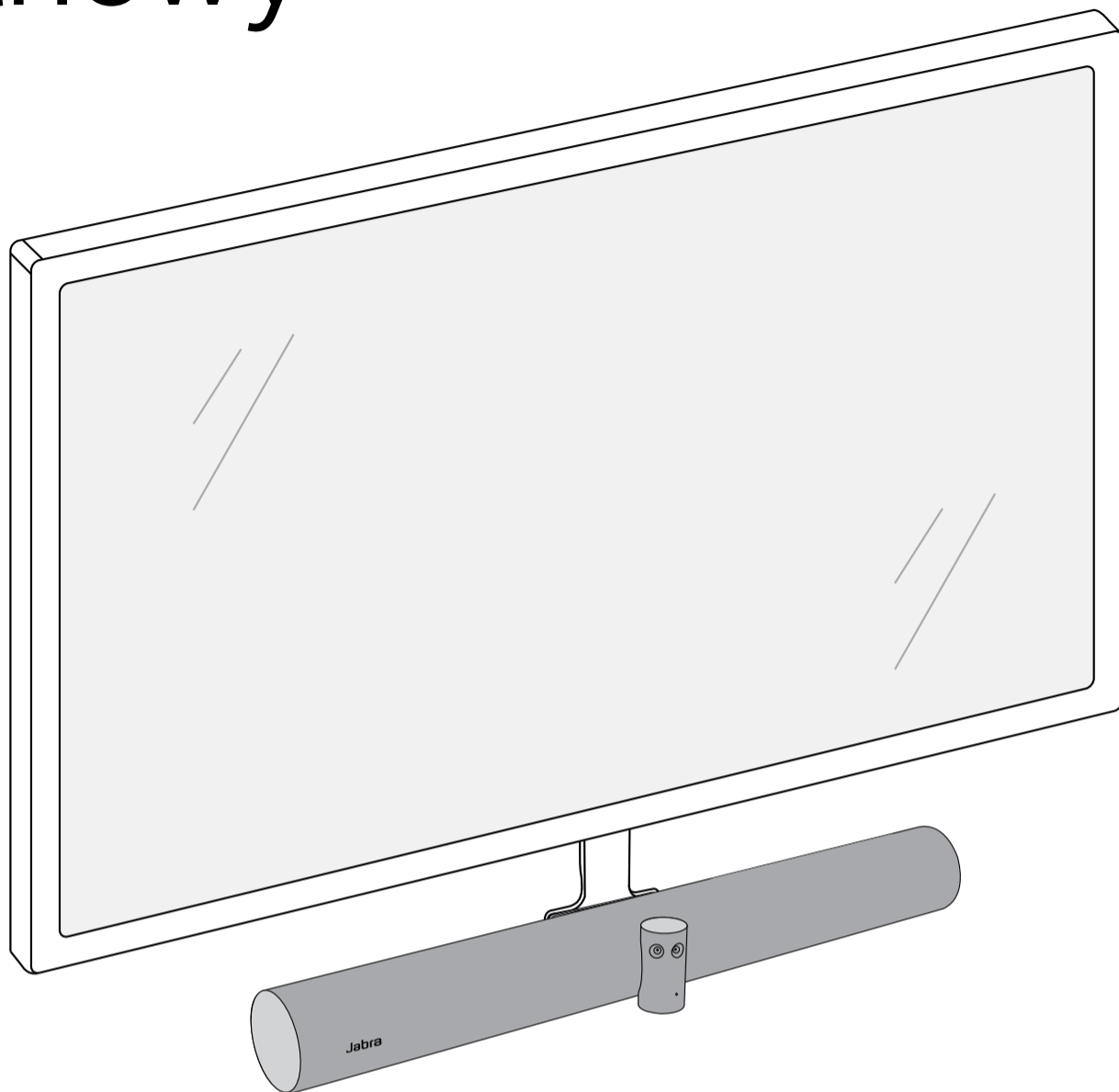

Instalacja nad ekranem

Rozpocznij od strony 7 →

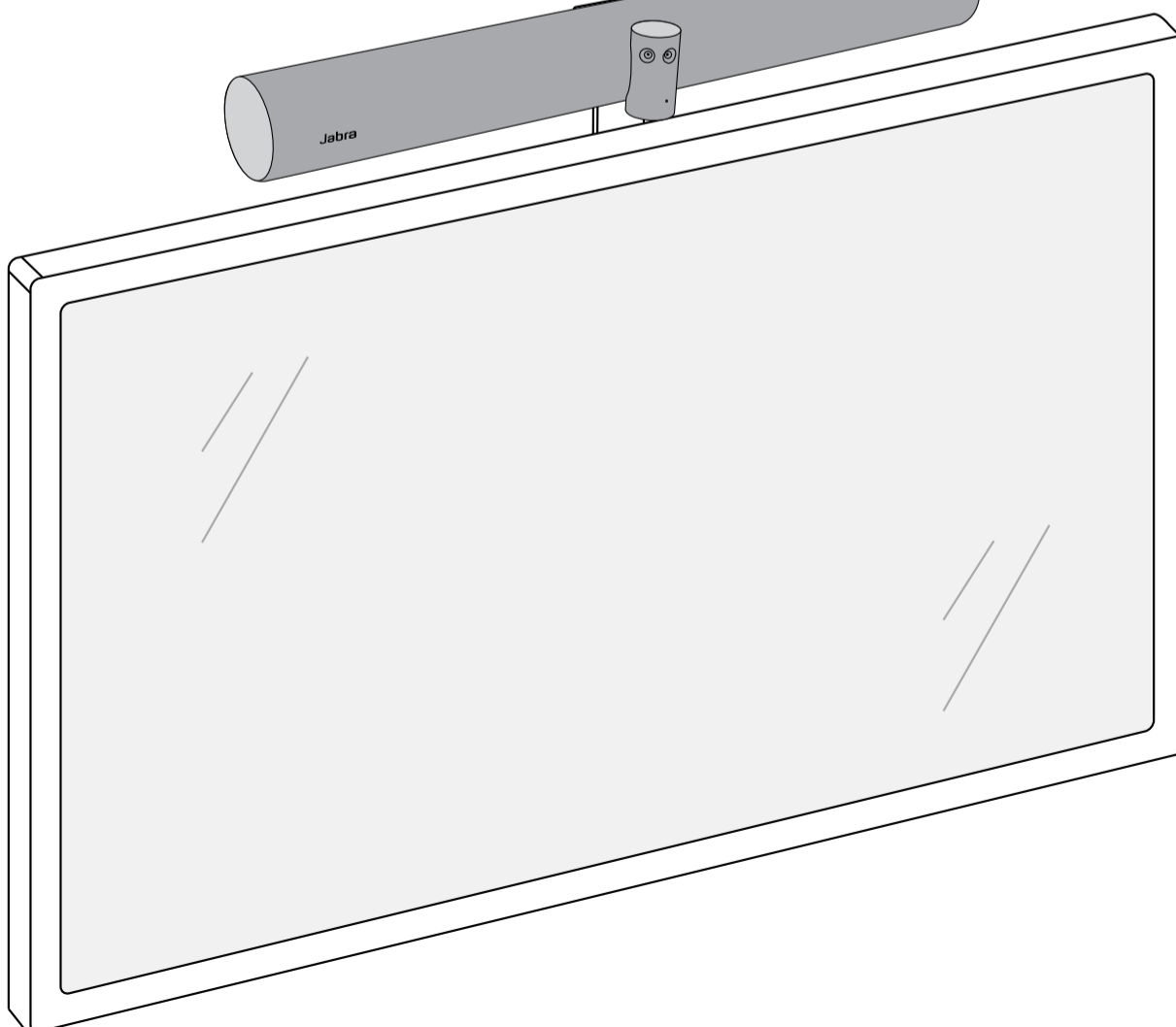

Część pozioma uchwytu ekranowego

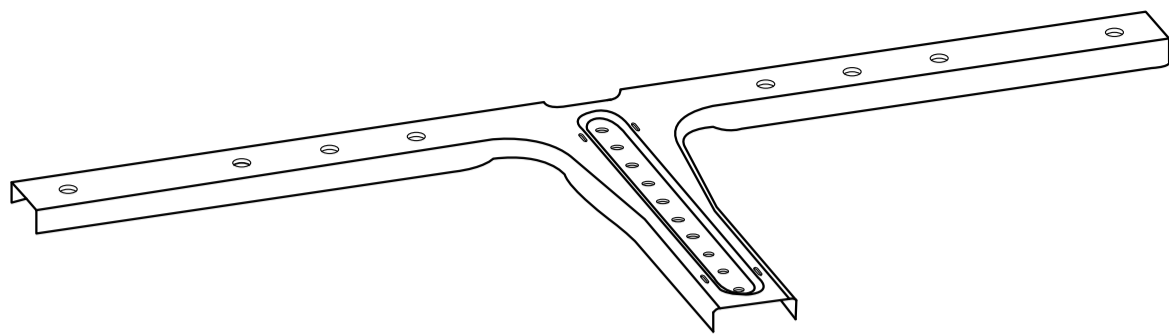

Część pionowa uchwytu ekranowego

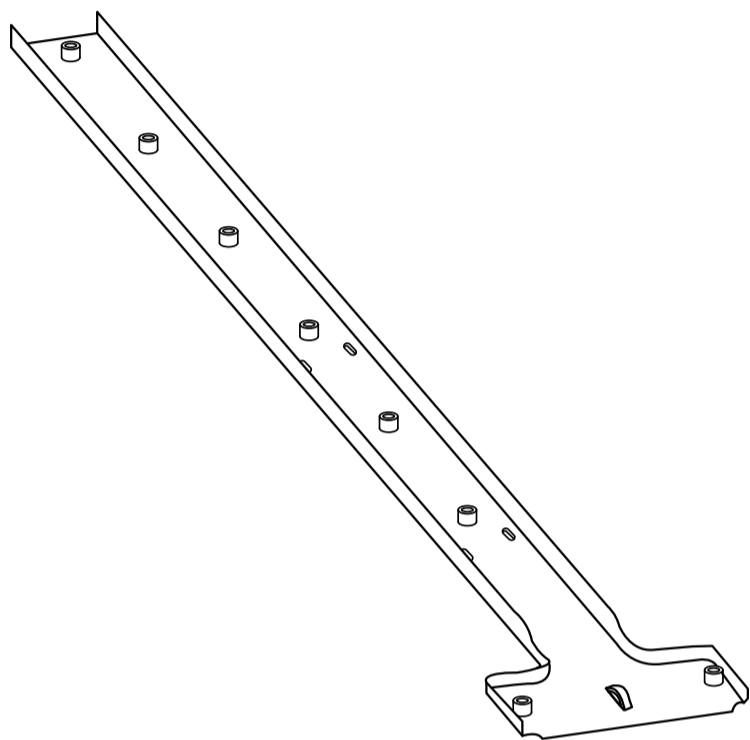

Śruby



M6x30
(4 sztuki)

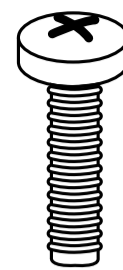

M6x40
(4 sztuki)

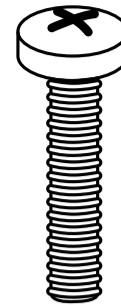

M6x50
(4 sztuki)

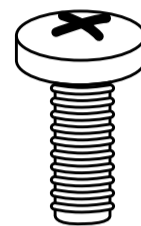

M8x30
(4 sztuki)

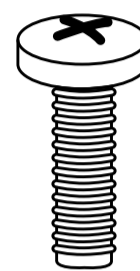

M8x40
(4 sztuki)

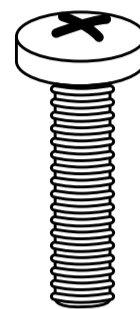

M8x50
(4 sztuki)



M5x8
(2 sztuki)



M5x12
(2 sztuki)

Podkładki dystansowe

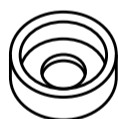

2 mm
(2 sztuki)



5 mm
(4 sztuki)



12 mm
(2 sztuki)

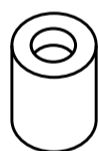

22 mm
(4 sztuki)

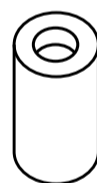

32 mm
(4 sztuki)

Podkładki



M6
(4 sztuki)



M8
(4 sztuki)

Podkładki ochronne



(2 sztuki)

Wymagane narzędzia (nie zawarte w zestawie)

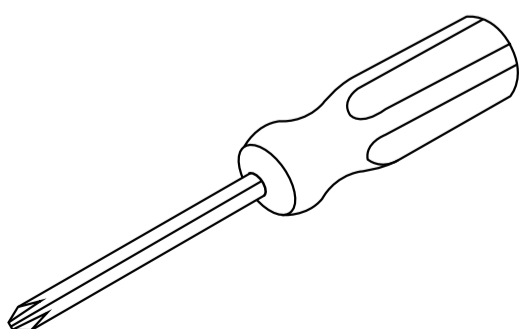

Śrubokręt krzyżakowy Phillips

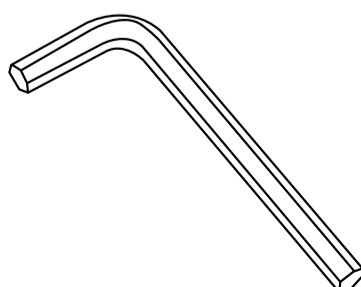

Klucz sześciokątny 4 mm

1

W przypadku, gdy ekran został już zamontowany na ścianie, należy go zdjąć.

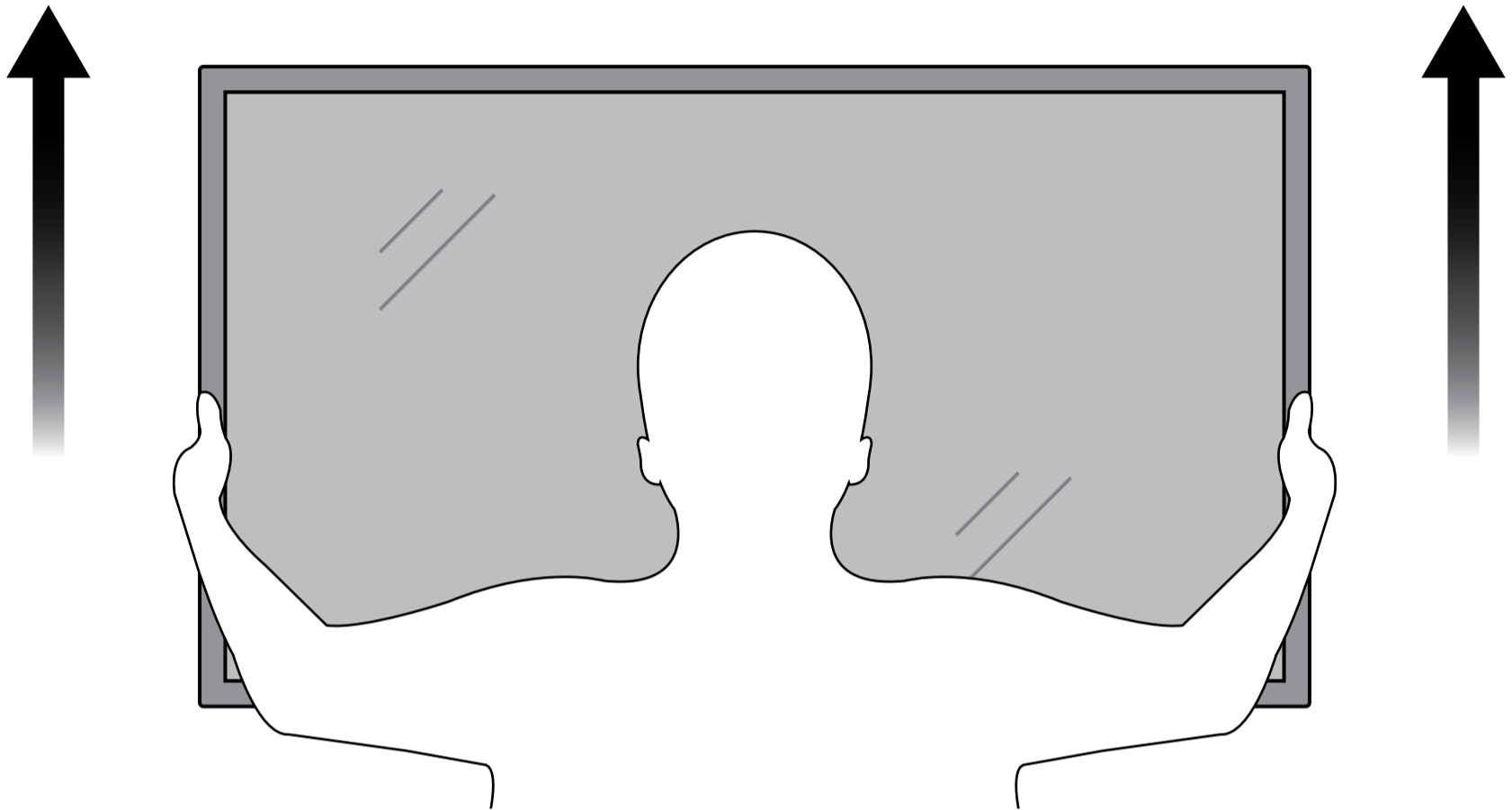
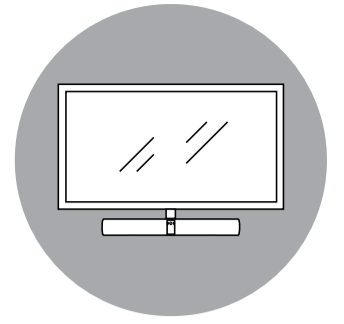

2

Odłącz istniejący **uchwyt VESA** od ekranu.

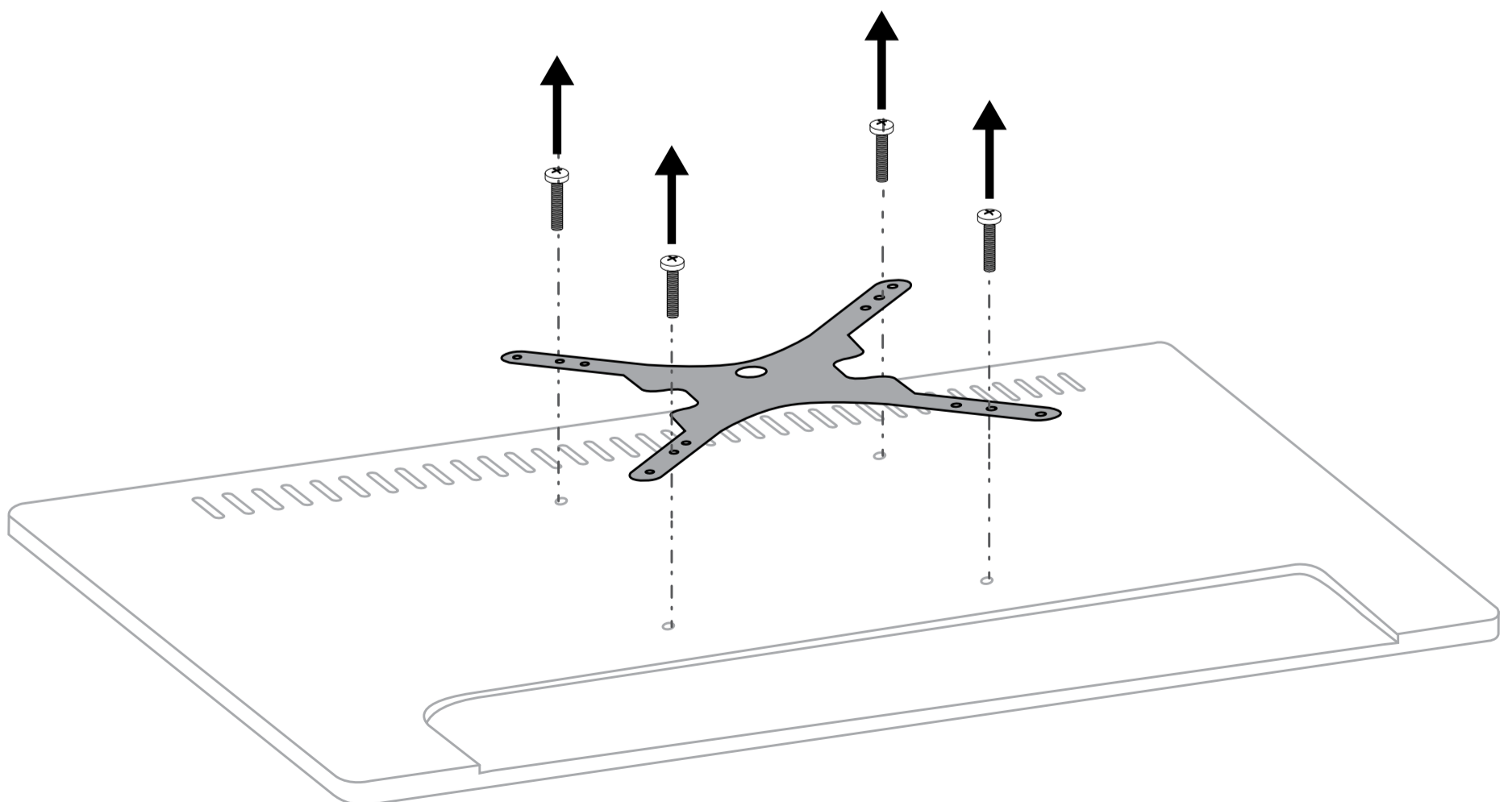

3

Zmierz odległość pomiędzy otworami do mocowania uchwyty VESA i dolną częścią ekranu. Odległość wynosi **X**.

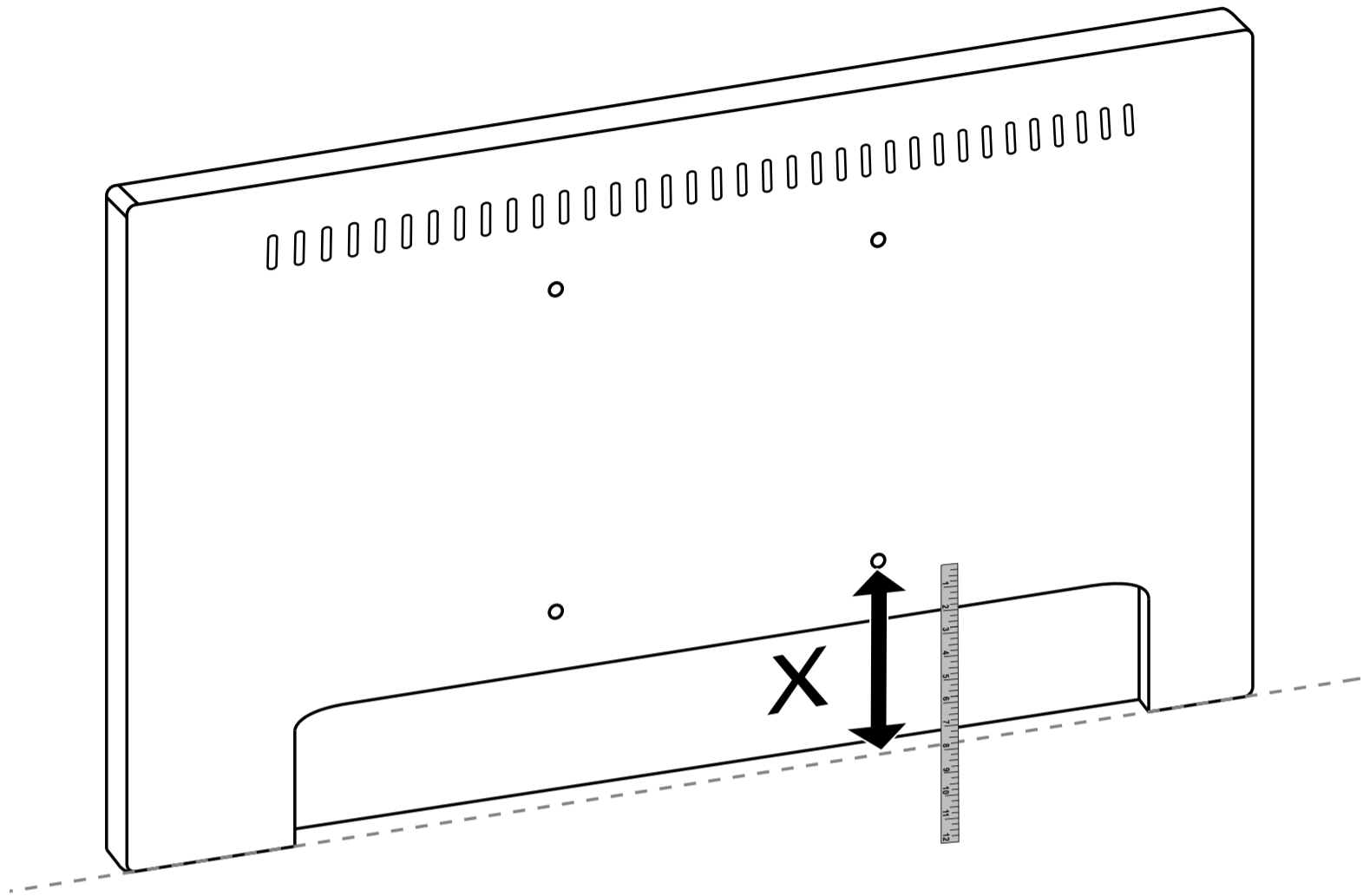
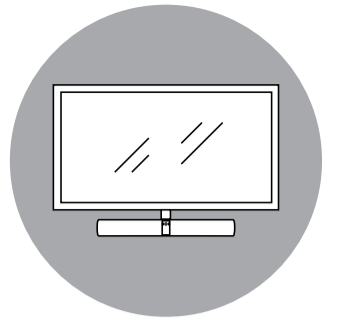

4

Zamontuj uchwyt ekranowy i upewnij się, że przedstawiona odległość wynosi około **X+10 cm**.

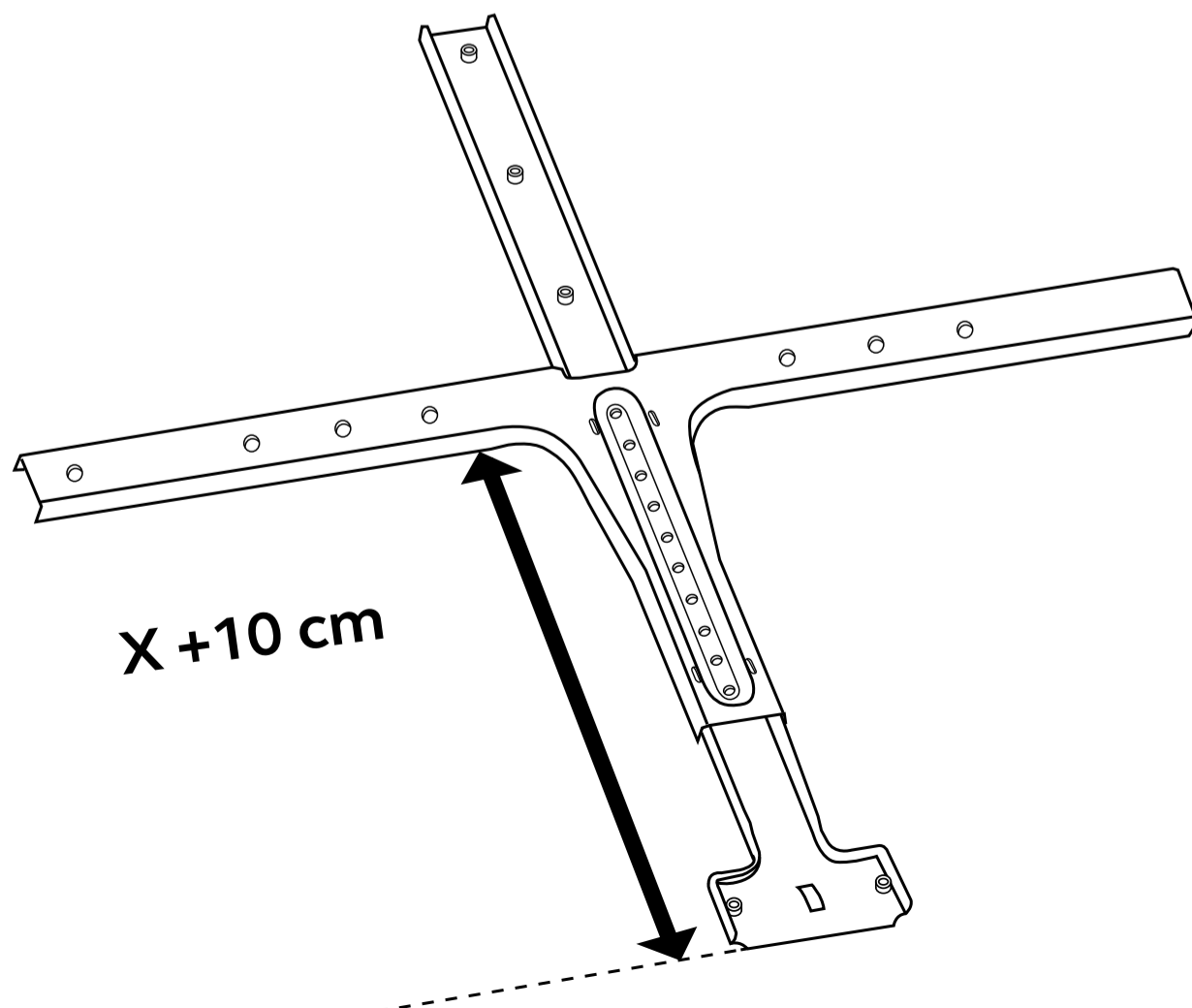
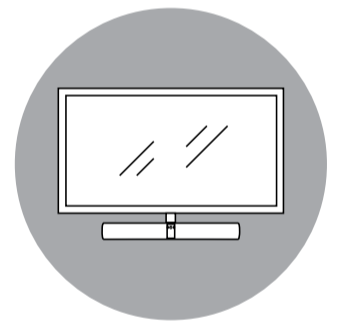

5

Przykręć razem poziomą i pionową część uchwytu korzystając z dostarczonych **śrub M5x8** i **klucza sześciokątnego 4 mm**.

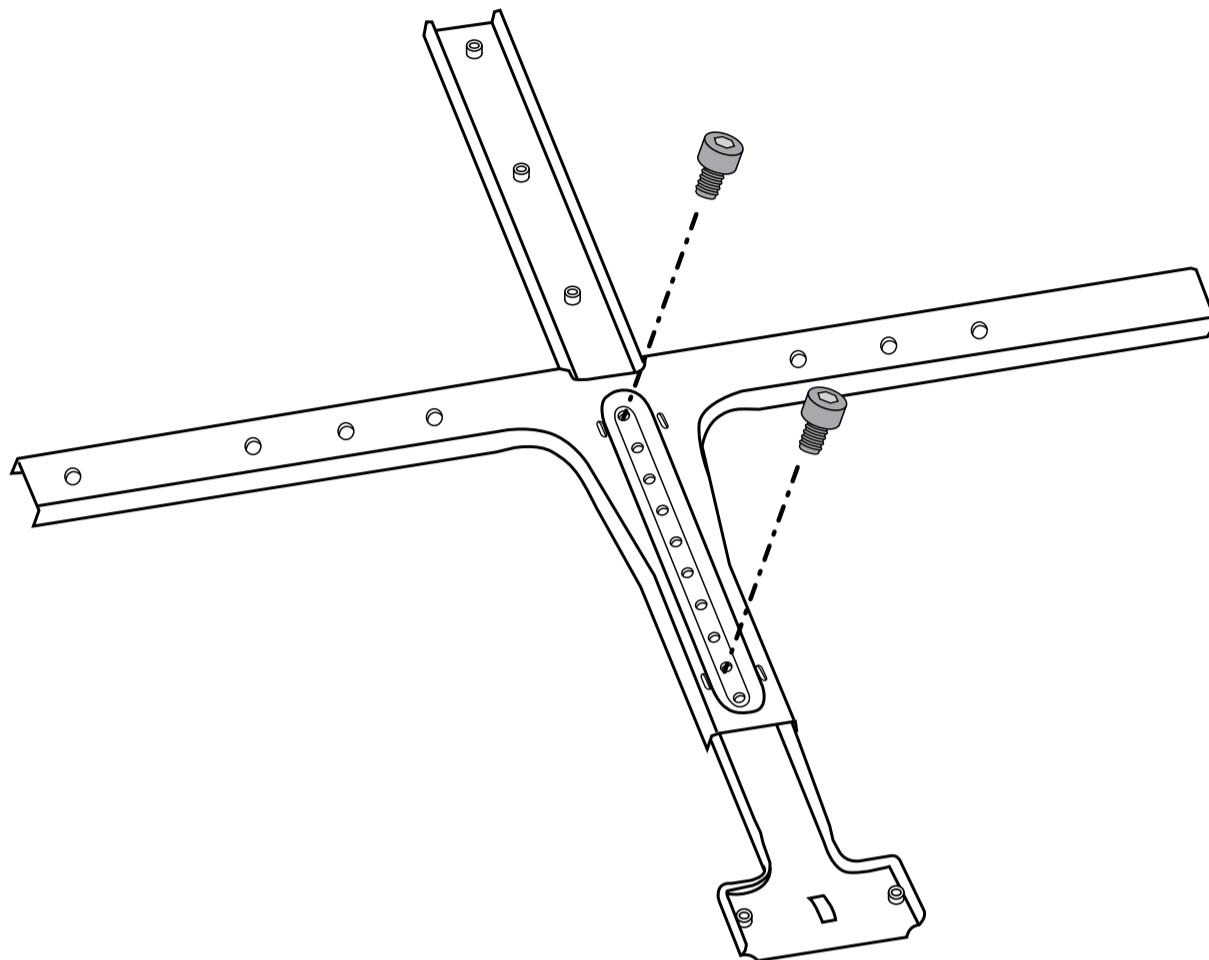
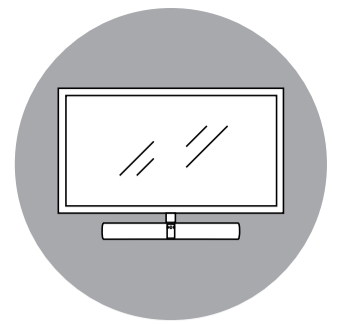

M5x8

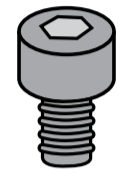

M5x12

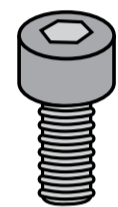



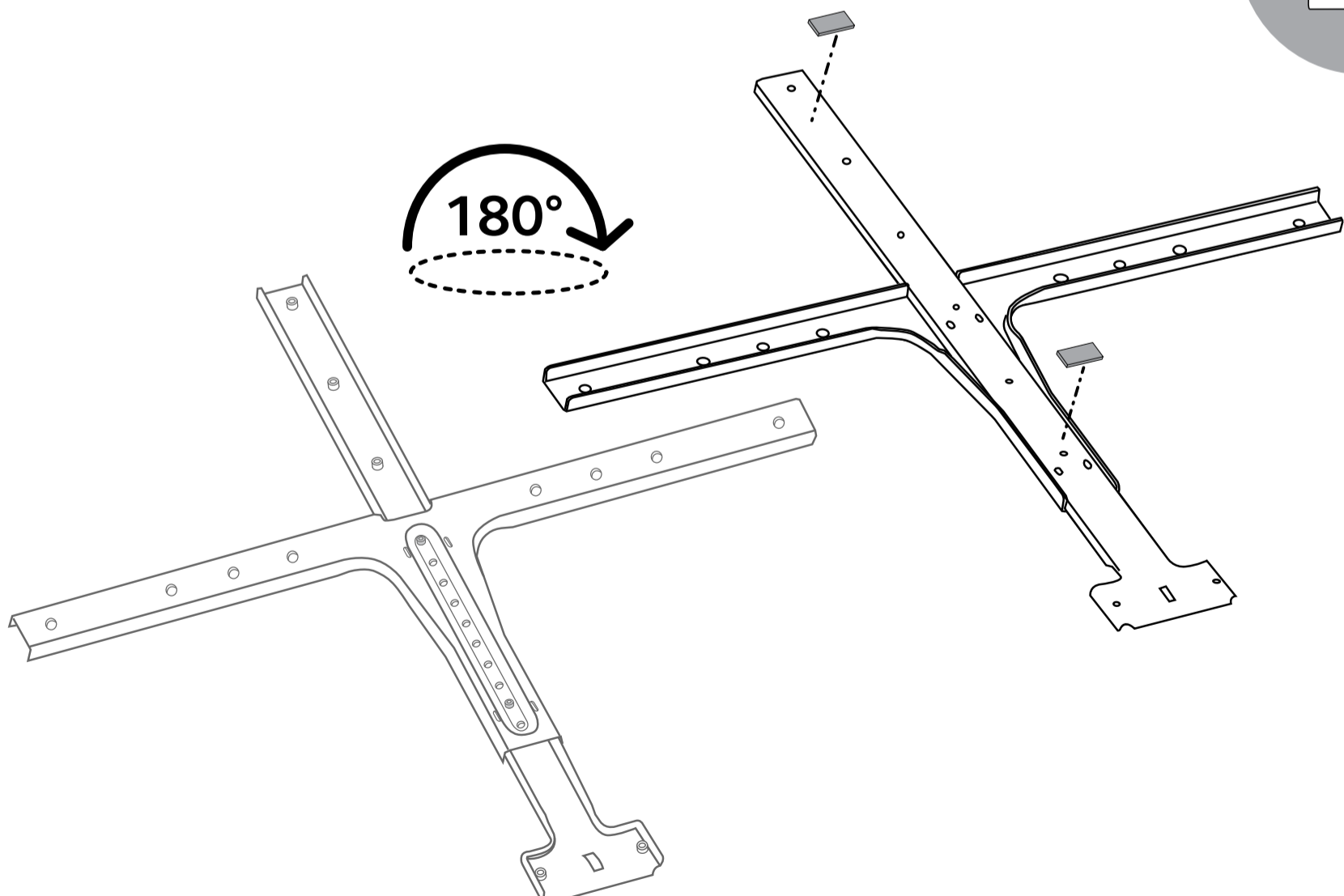
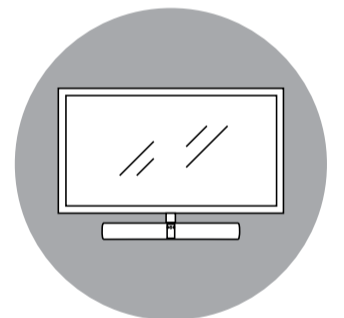

6

Umieść samoprzylepne **podkładki ochronne** na tylnej części uchwytu ekranowego.

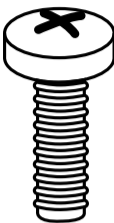
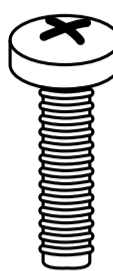
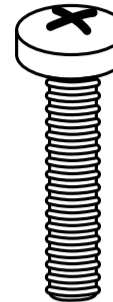
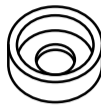

7

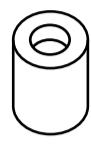
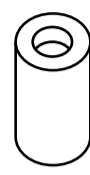
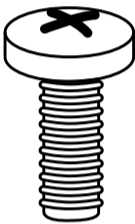
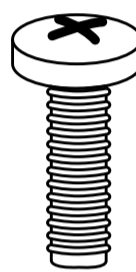
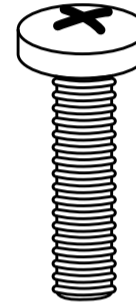
Wybierz śruby, podkładki i podkładki dystansowe, które najlepiej odpowiadają konturom Twojego ekranu.

Śruby			Podkładki dystansowe				
							
M6x30 (4 sztuki)	M6x40 (4 sztuki)	M6x50 (4 sztuki)	2 mm (2 sztuki)	5 mm (4 sztuki)	12 mm (2 sztuki)	22 mm (4 sztuki)	32 mm (4 sztuki)
Śruby			Podkładki				
							
M8x30 (4 sztuki)	M8x40 (4 sztuki)	M8x50 (4 sztuki)	M6 (4 sztuki)	M8 (4 sztuki)			

8

Przykręć uchwyt ekranowy i uchwyt VESA (nie zawarty w zestawie) do ekranu zgodnie z ilustracją, korzystając z podkładek dystansowych o odpowiedniej długości dla górnych śrub.

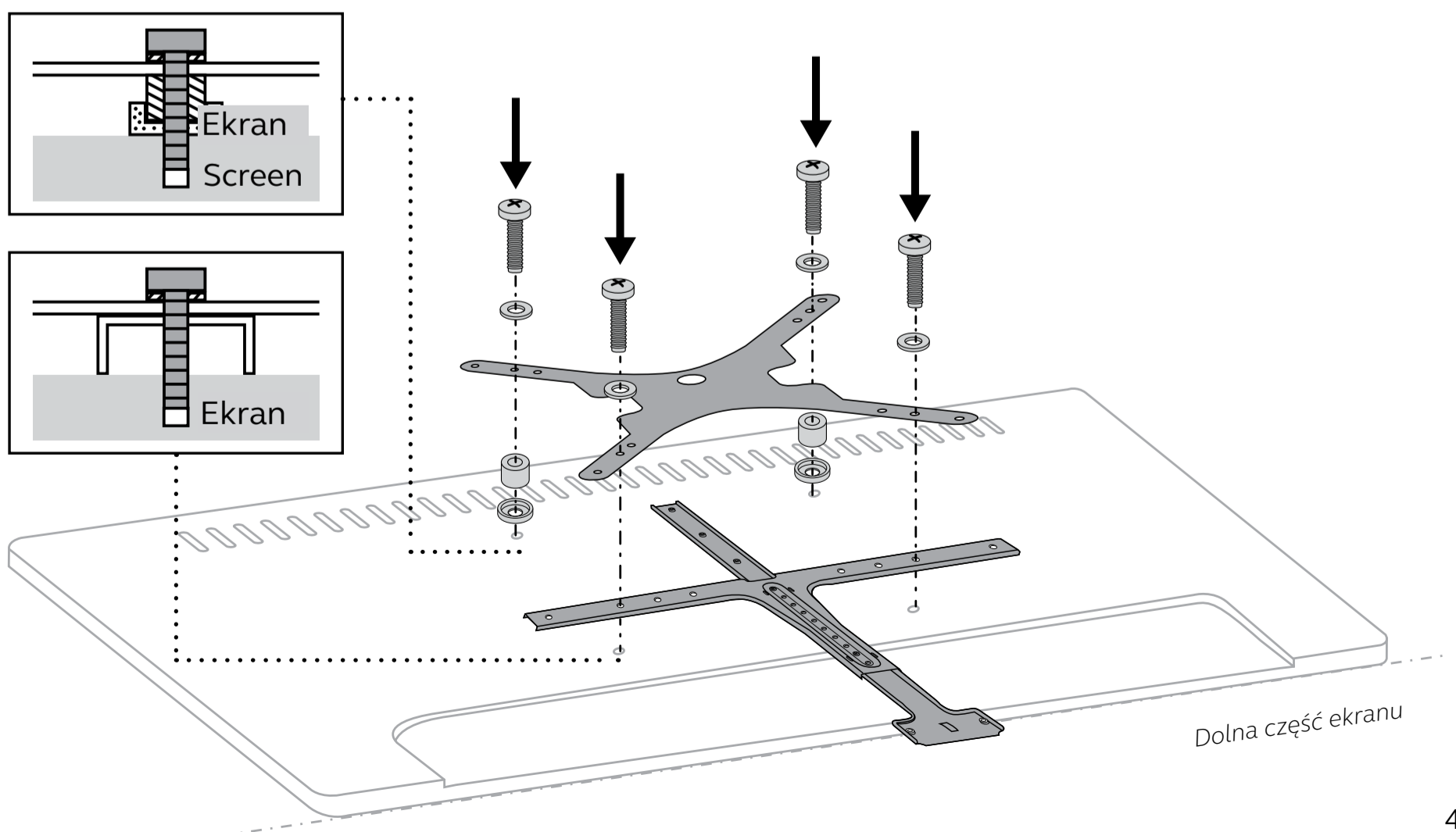
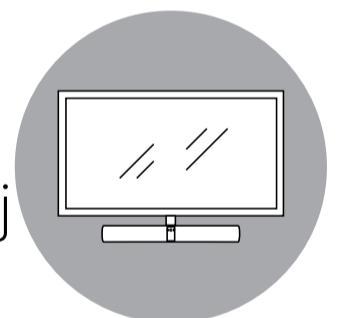

9

Odchyl zawias w urządzeniu PanaCast 50, aby uzyskać dostęp do otworów na śruby.

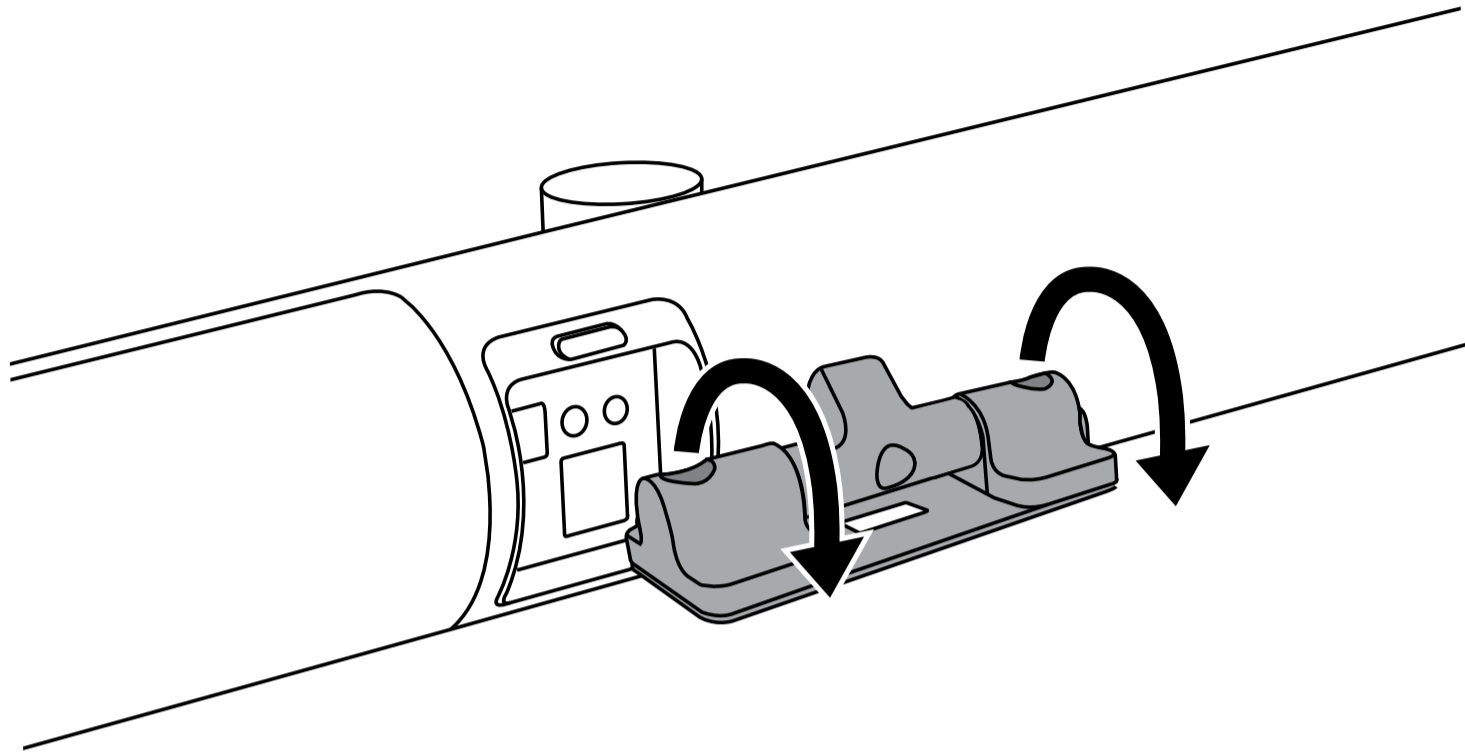
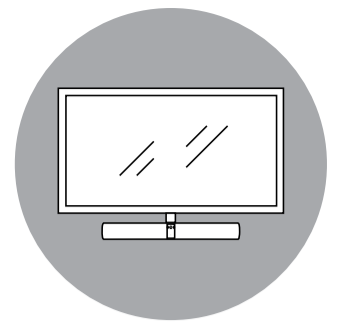

10

Zamontuj urządzenie PanaCast 50 do uchwytu ekranowego korzystając z zawartych w zestawie **śrub M5x12** i **klucza sześciokątnego 4 mm**.

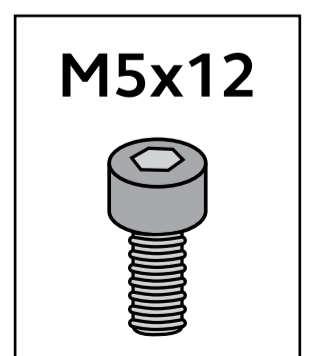
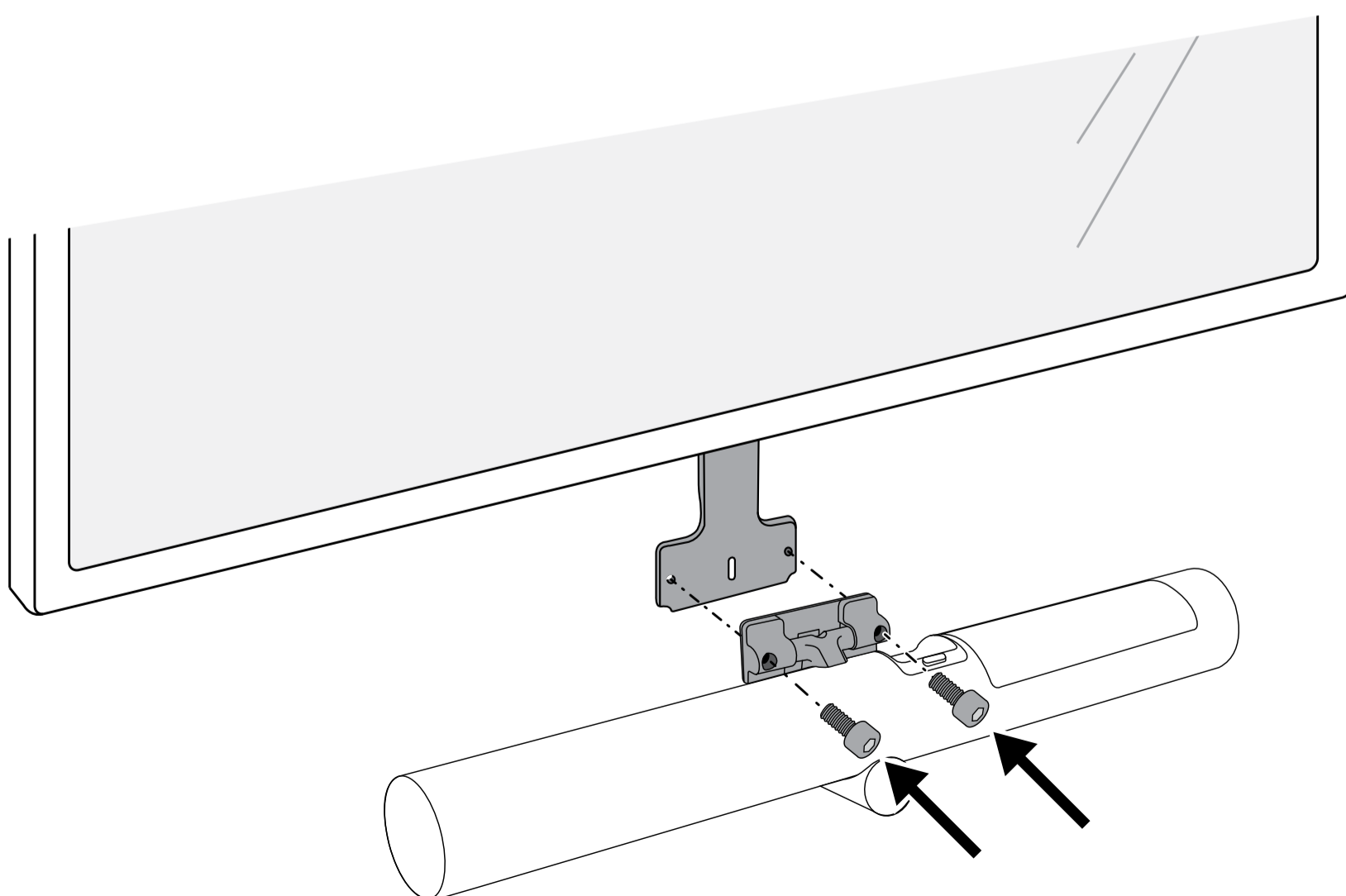
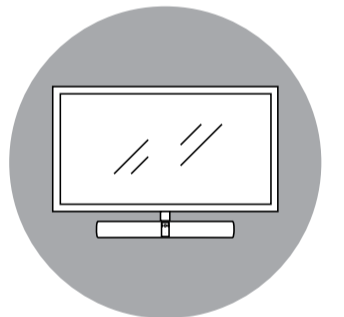

11

Obróć urządzenie PanaCast 50 do pozycji docelowej i ustaw kamerę na poziomie oczu.

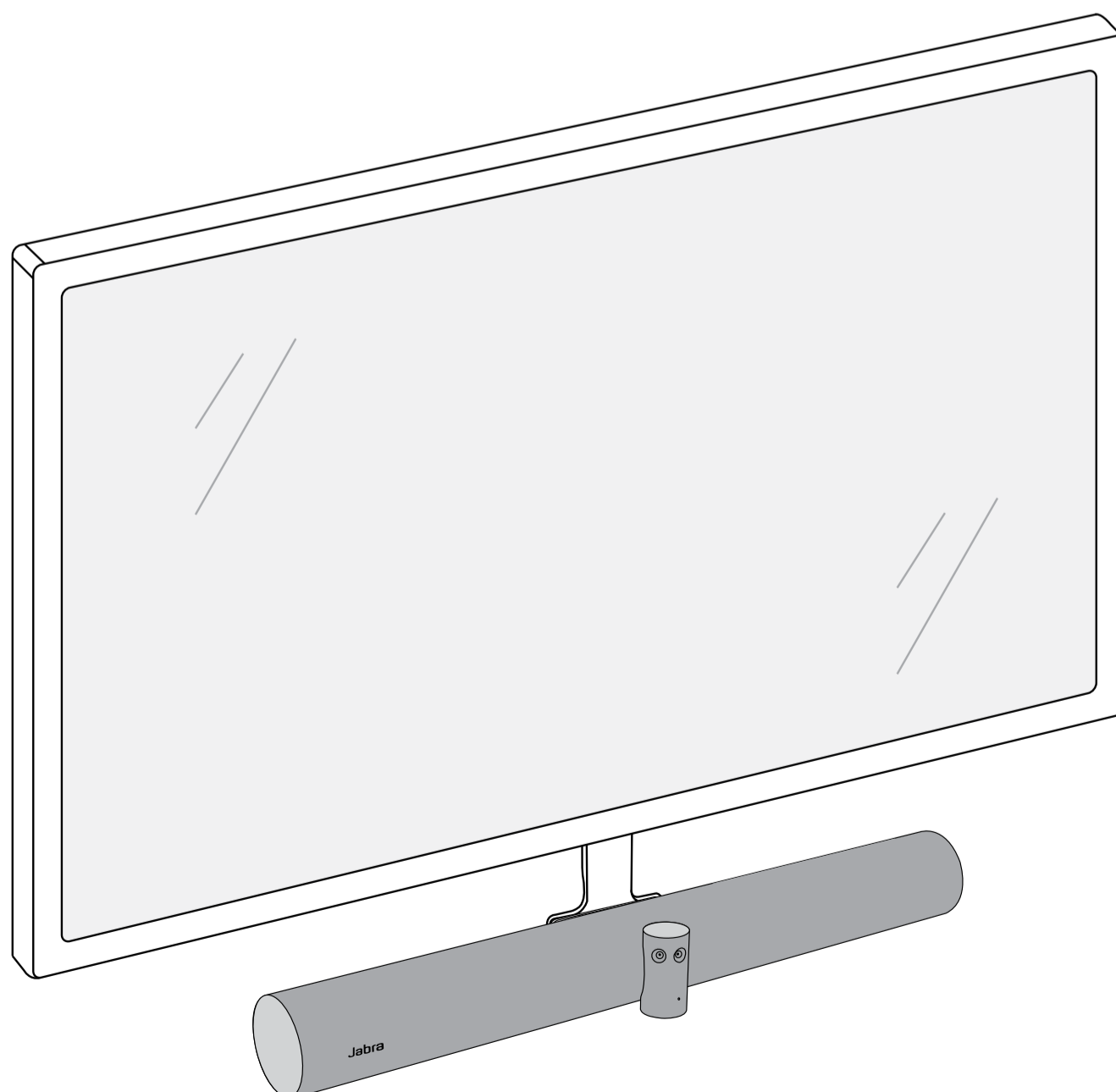
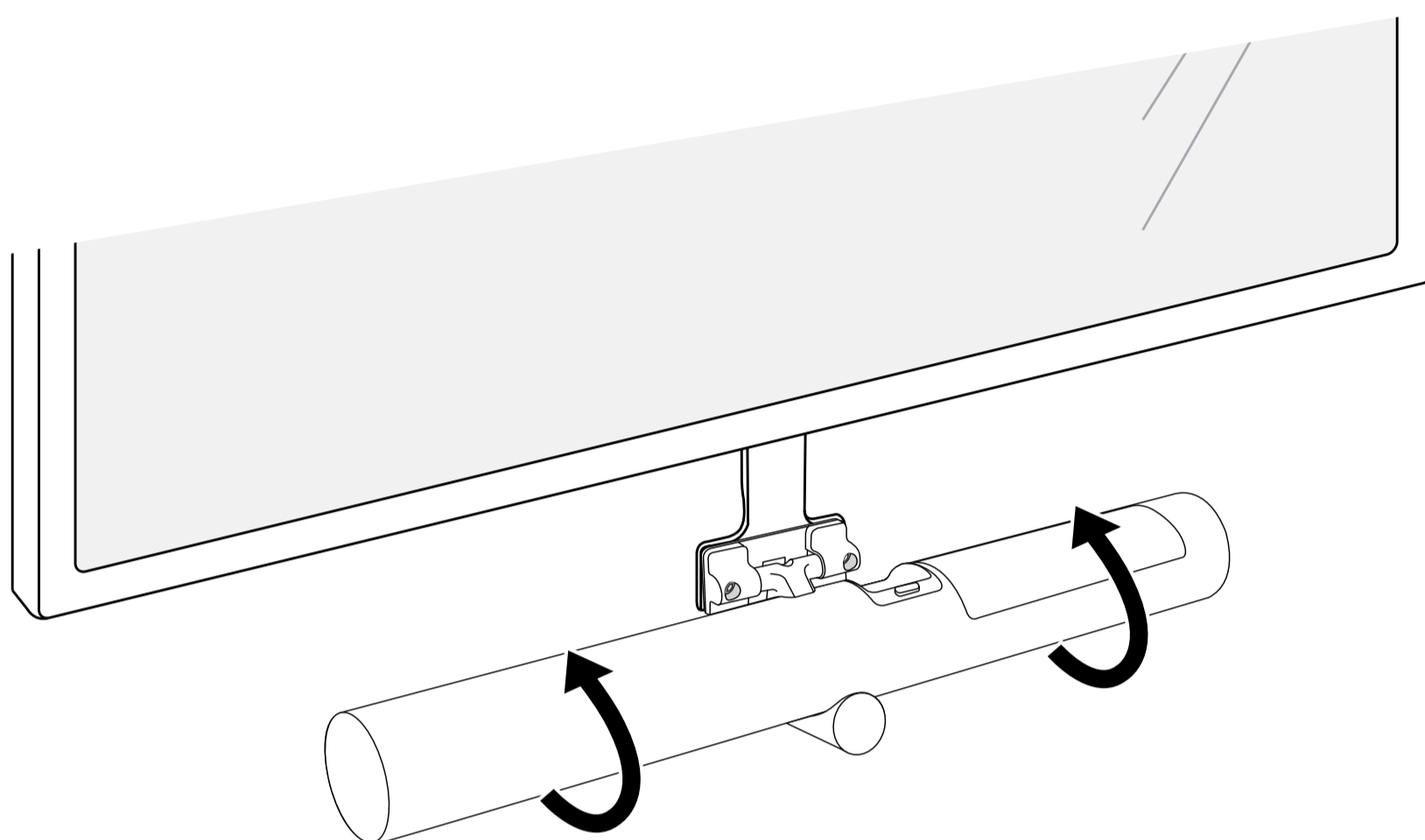
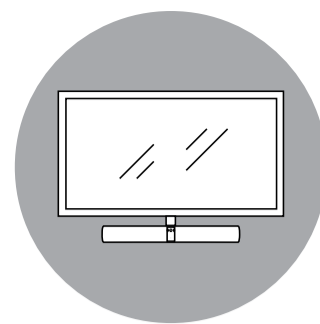

1

W przypadku, gdy ekran został już zamontowany na ścianie, należy go zdjąć.

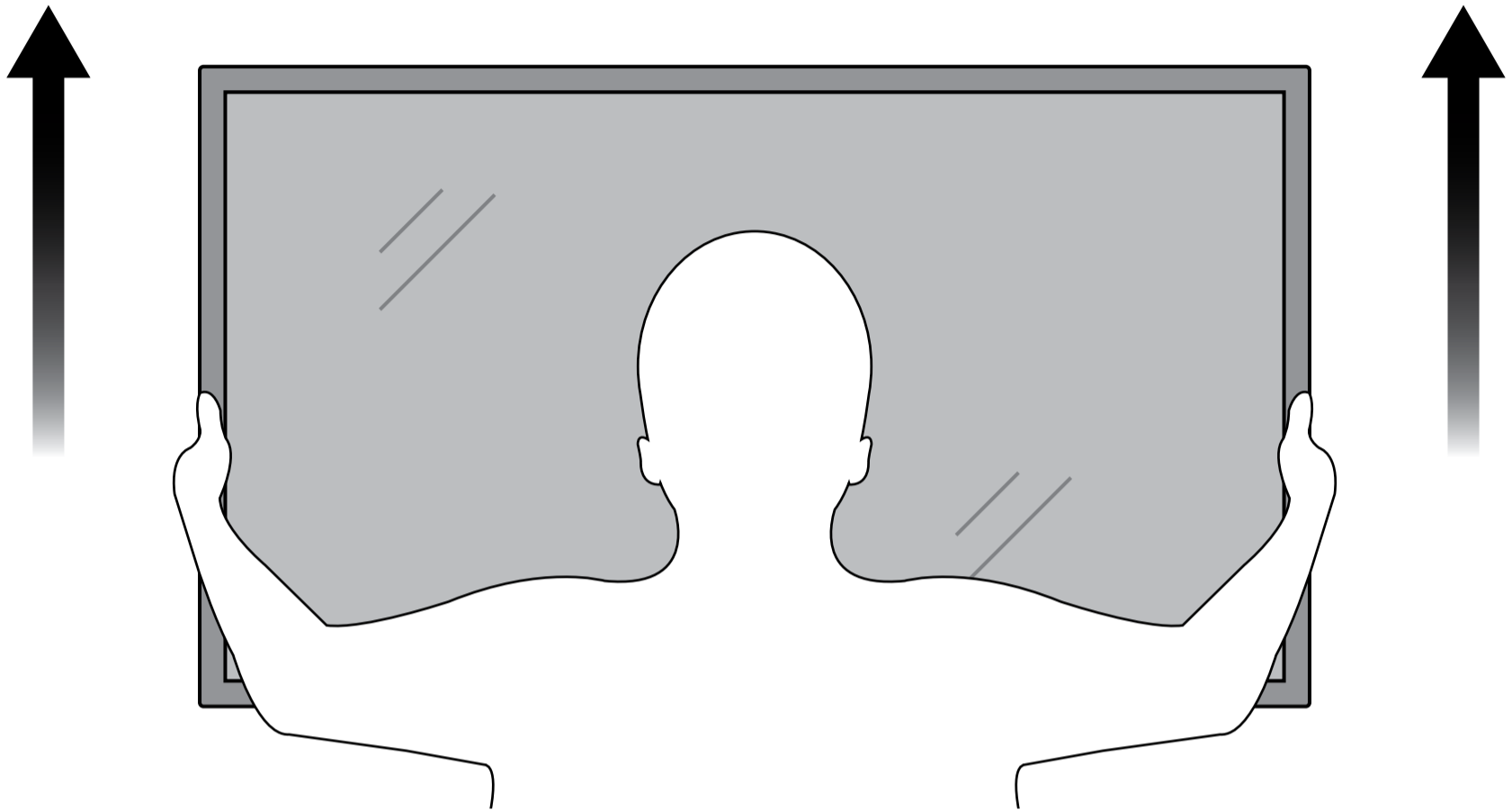
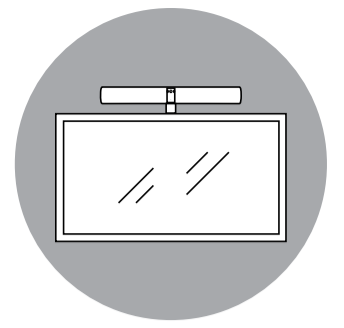

2

Odłącz istniejący **uchwyt VESA** od ekranu.

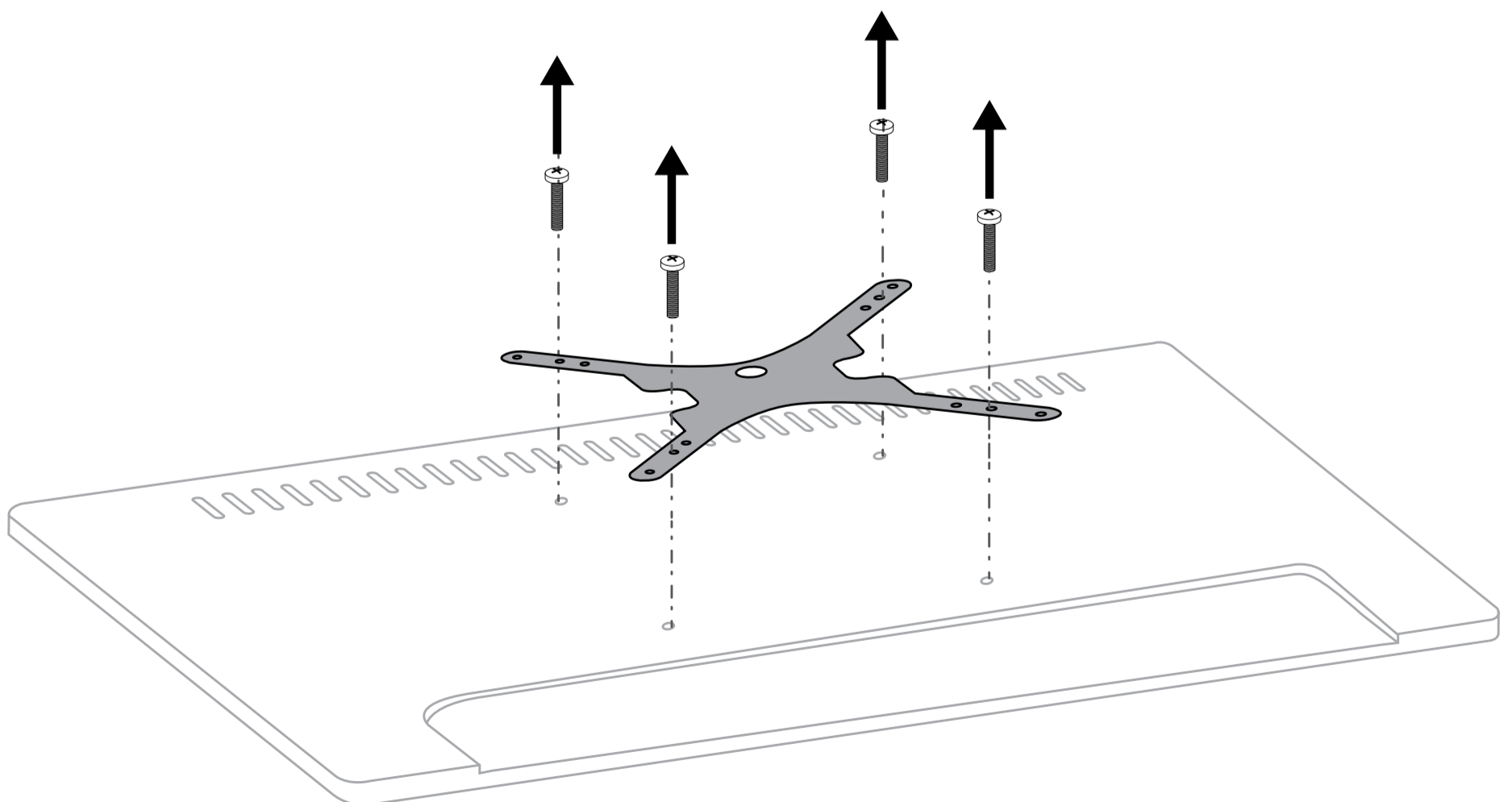

3

Zmierz odległość pomiędzy otworami do mocowania uchwyty VESA i górną częścią ekranu. Odległość wynosi **X**.

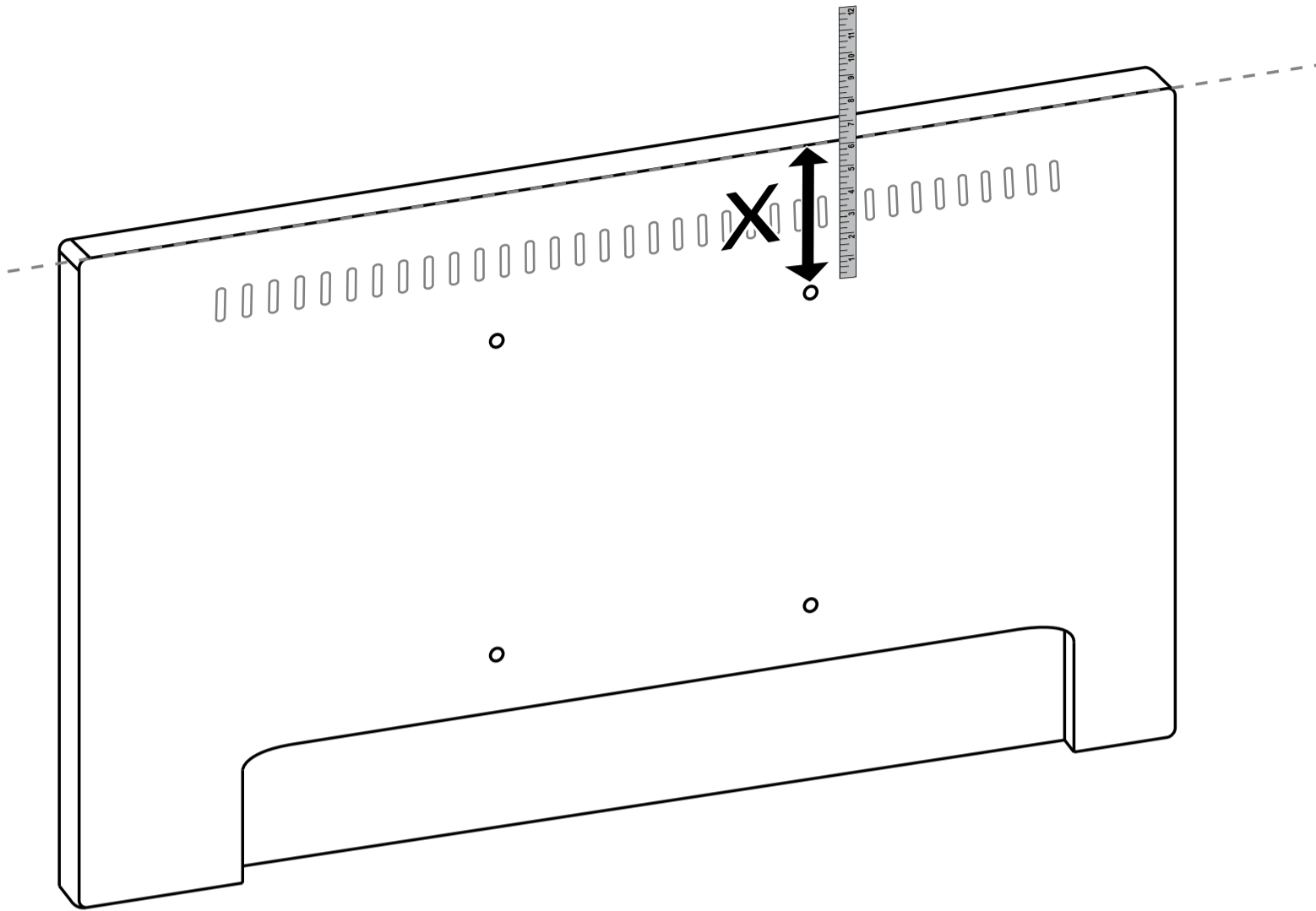
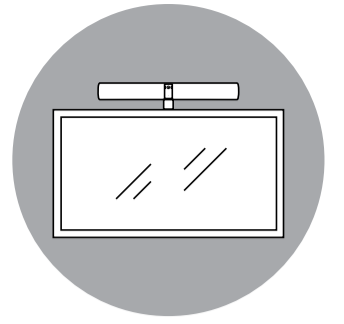

4

Zamontuj uchwyt ekranowy i upewnij się, że przedstawiona odległość wynosi około **X+10 cm**.

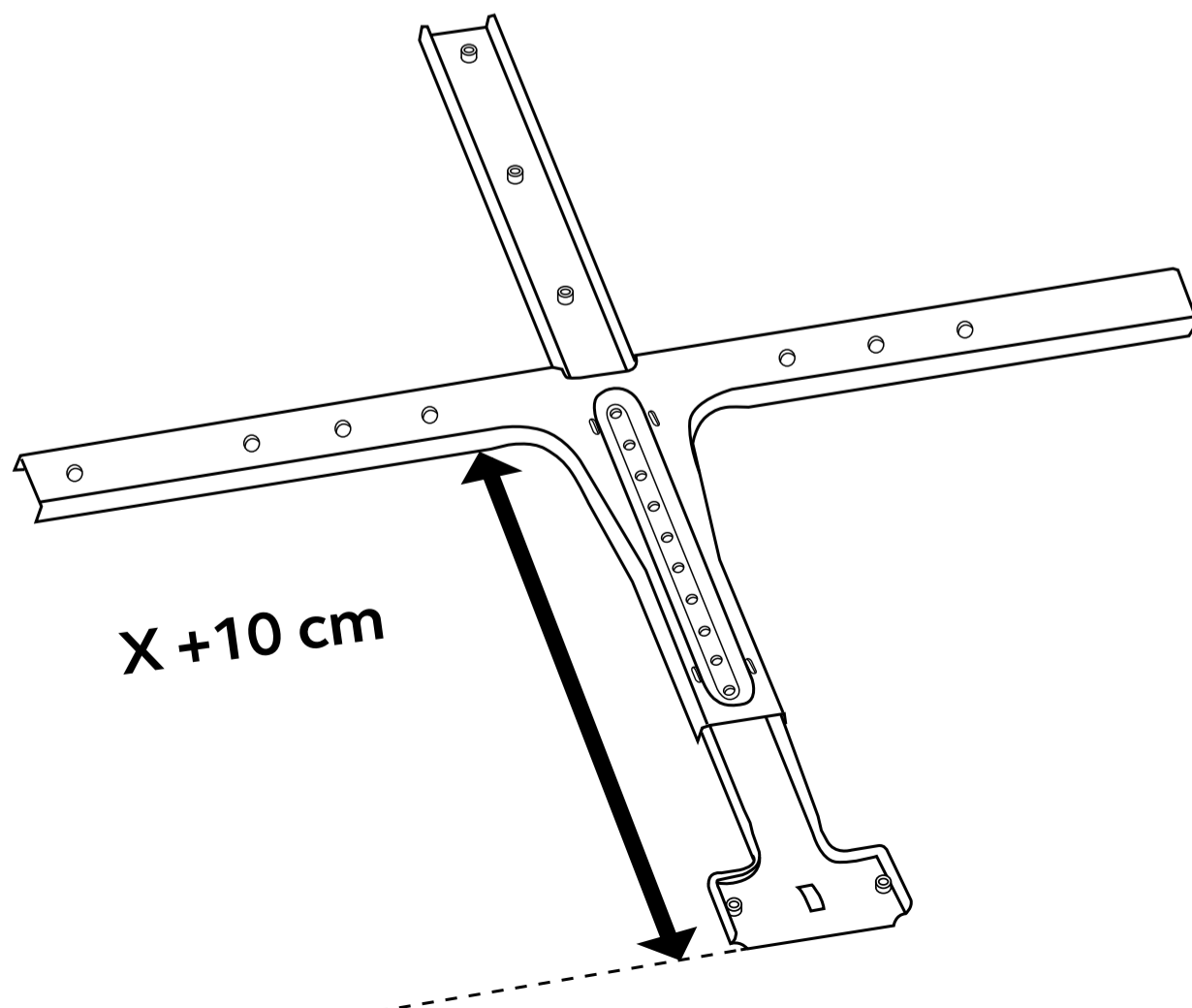
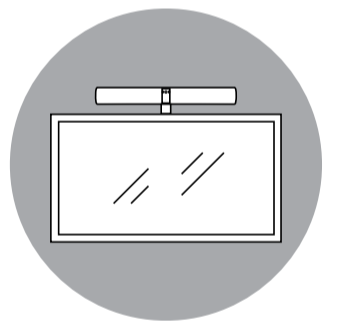

5

Przykręć razem poziomą i pionową część uchwytu korzystając z zawartych w zestawie **śrub M5x8** i **klucza sześciokątnego 4 mm**.

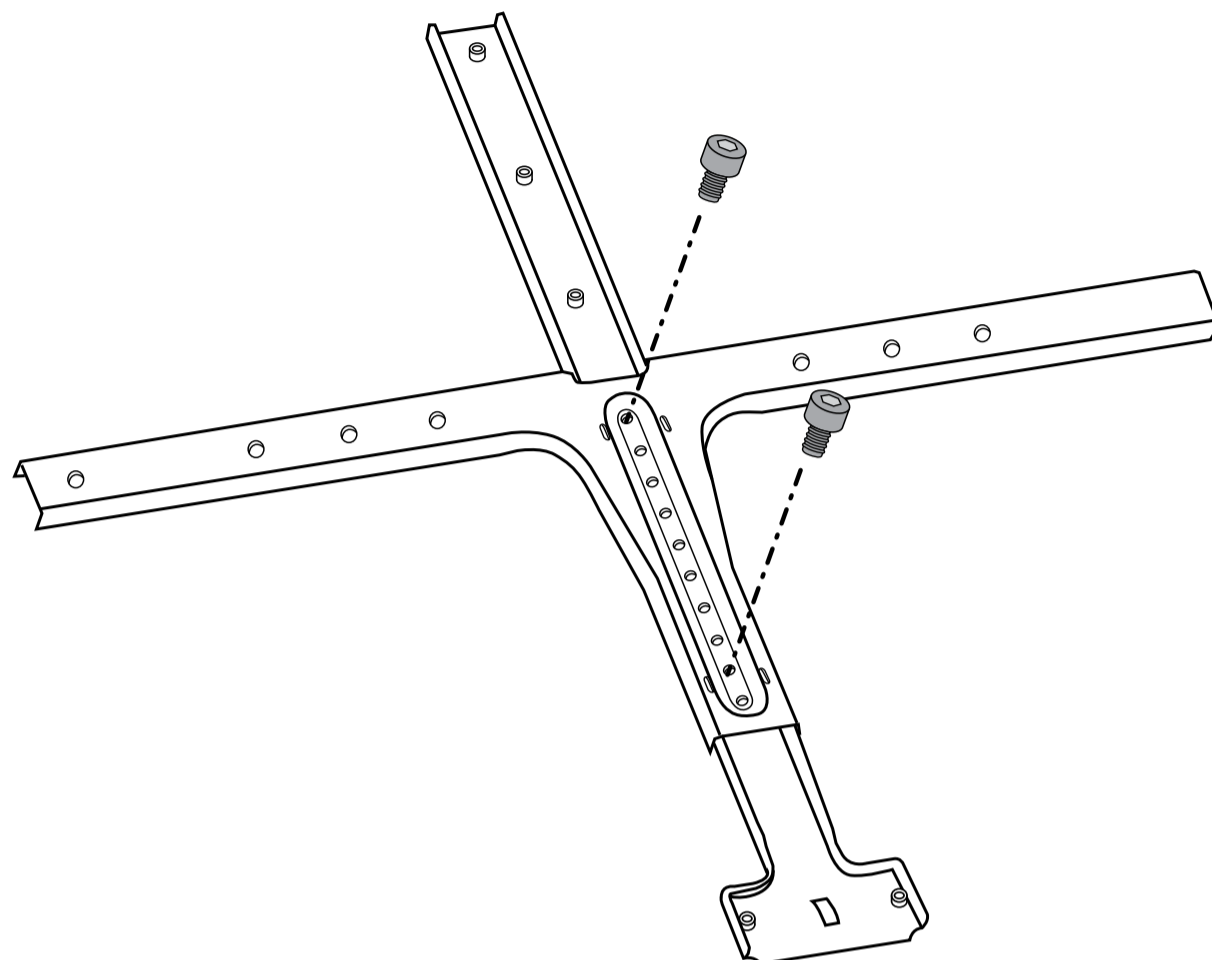
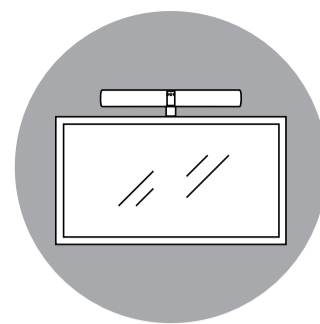

M5x8

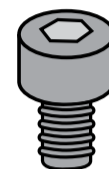

M5x12

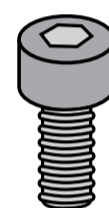



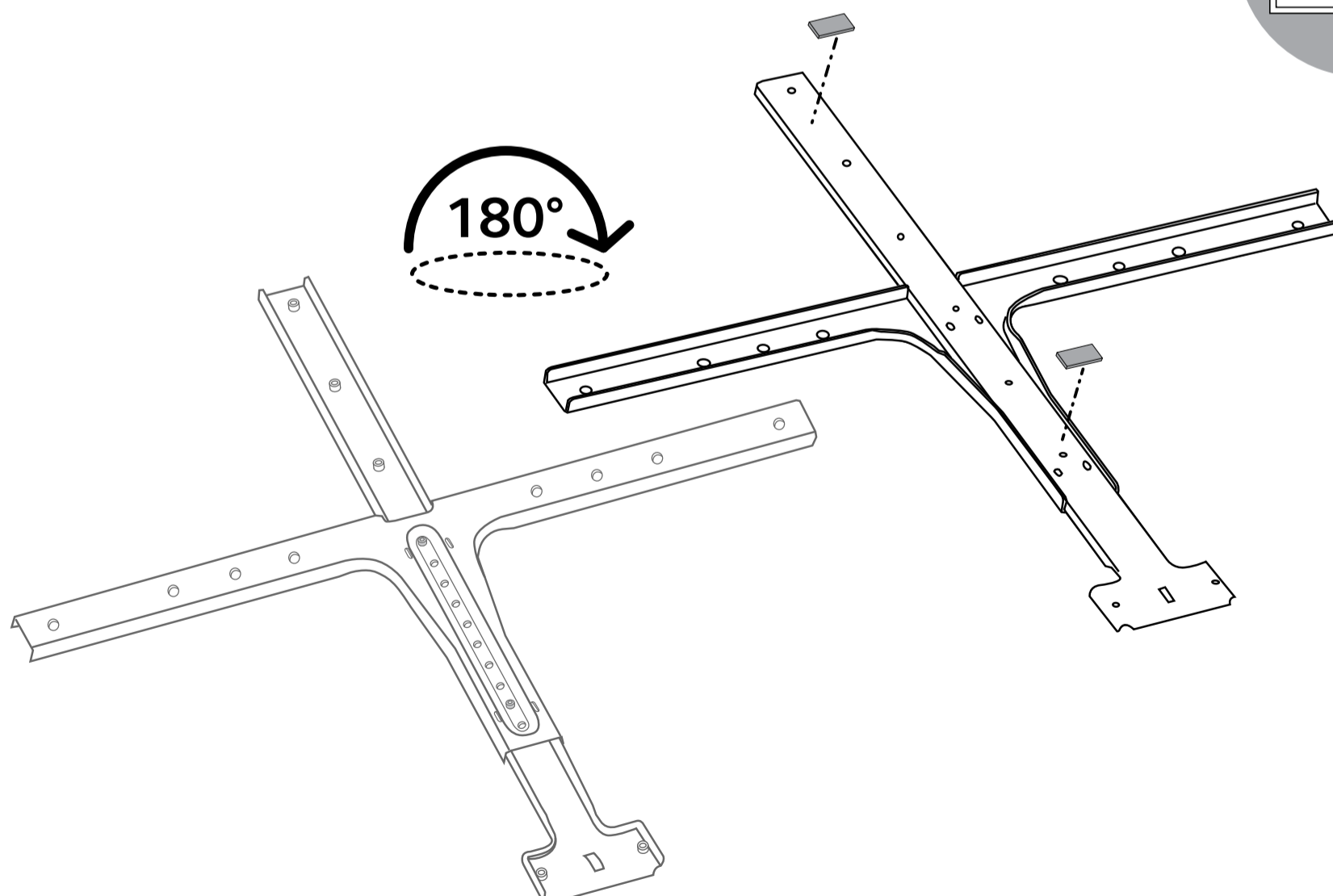
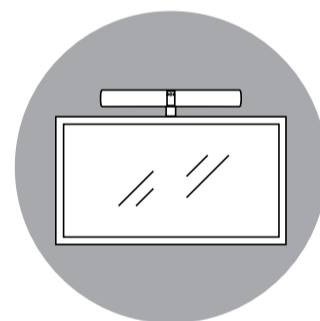

6

Umieść samoprzylepne **podkładki ochronne** na tylnej części uchwytu ekranowego.

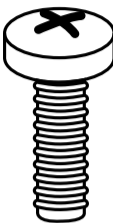
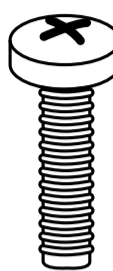
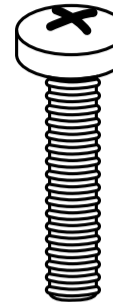
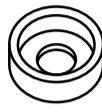

7

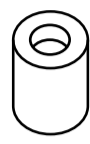
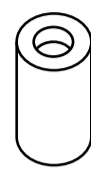
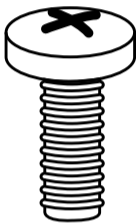
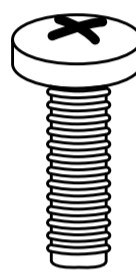
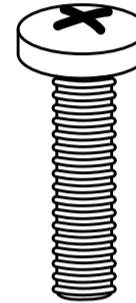
Wybierz śruby, podkładki i podkładki dystansowe, które najlepiej odpowiadają konturom Twojego ekranu.

Śruby			Podkładki dystansowe				
							
M6x30 (4 sztuki)	M6x40 (4 sztuki)	M6x50 (4 sztuki)	2 mm (2 sztuki)	5 mm (4 sztuki)	12 mm (2 sztuki)	22 mm (4 sztuki)	32 mm (4 sztuki)
Śruby			Podkładki				
							
M8x30 (4 sztuki)	M8x40 (4 sztuki)	M8x50 (4 sztuki)	M6 (4 sztuki)	M8 (4 sztuki)			

8

Przykręć uchwyt ekranowy i uchwyt VESA (nie zawarty w zestawie) do ekranu zgodnie z ilustracją, korzystając z podkładek dystansowych o odpowiedniej długości dla górnych śrub.

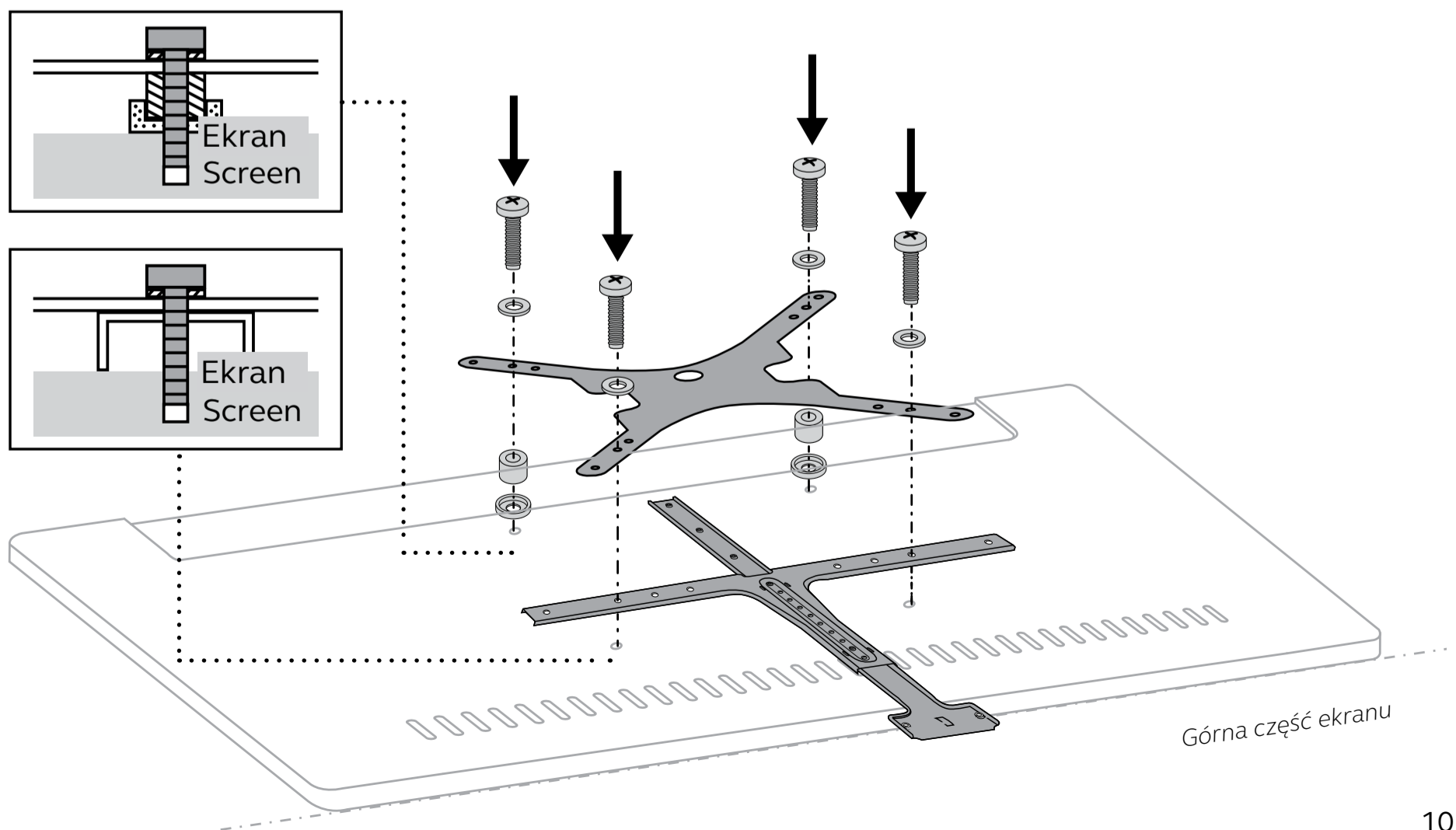
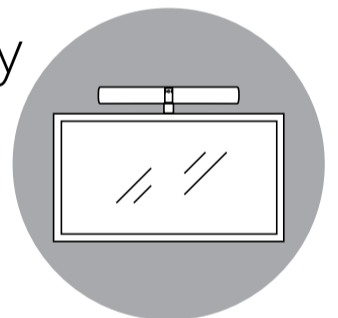

9

Odchyl zawias w urządzeniu PanaCast 50, aby uzyskać dostęp do otworów na śruby.

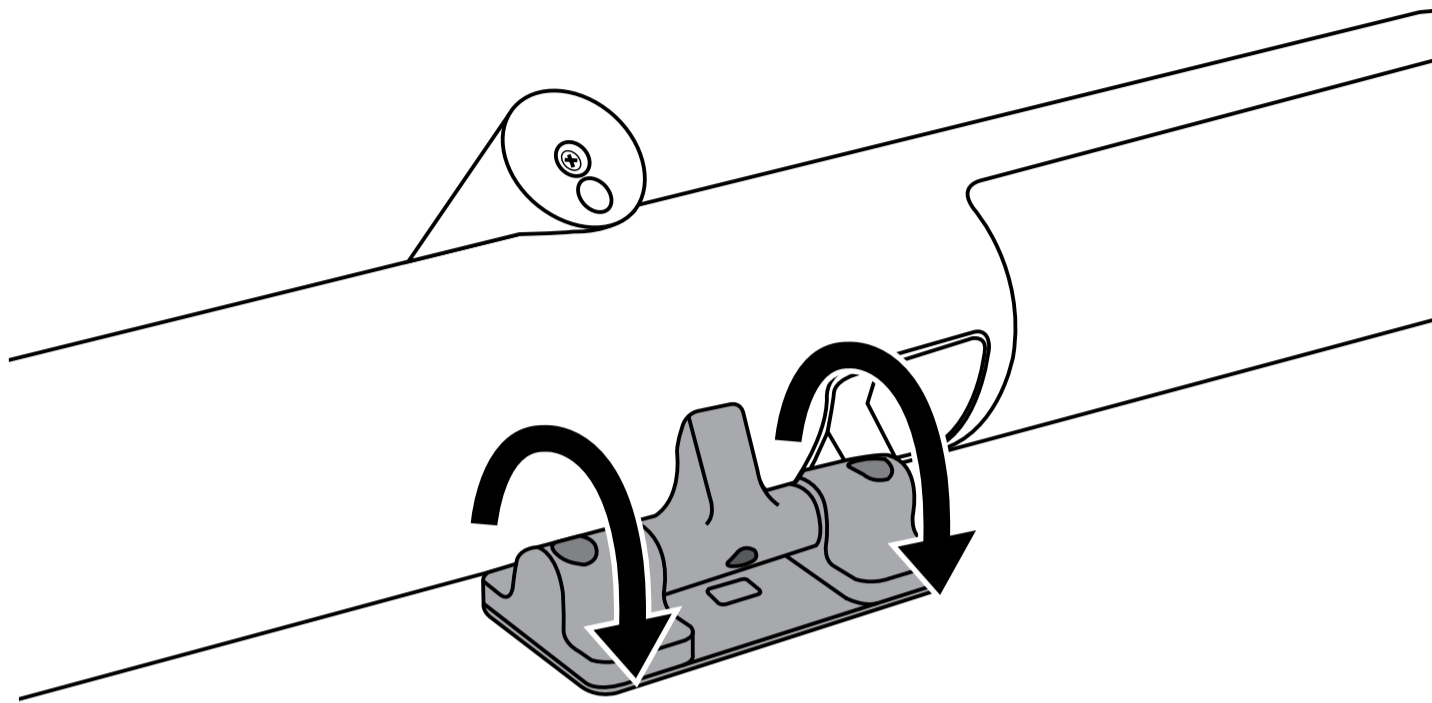
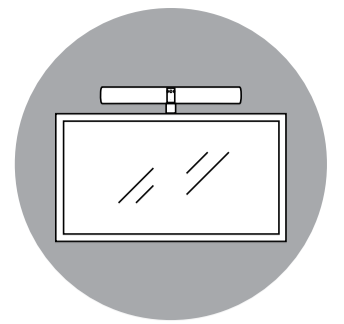

10

Zamontuj urządzenie PanaCast 50 do uchwyty ekranowego korzystając z zawartych w zestawie **śrub M5x12** i **klucza sześciokątnego 4 mm**.

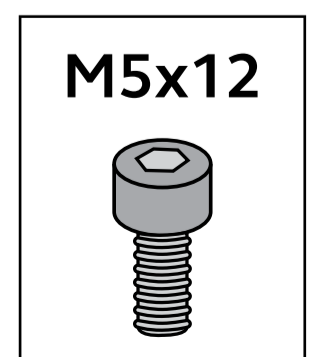
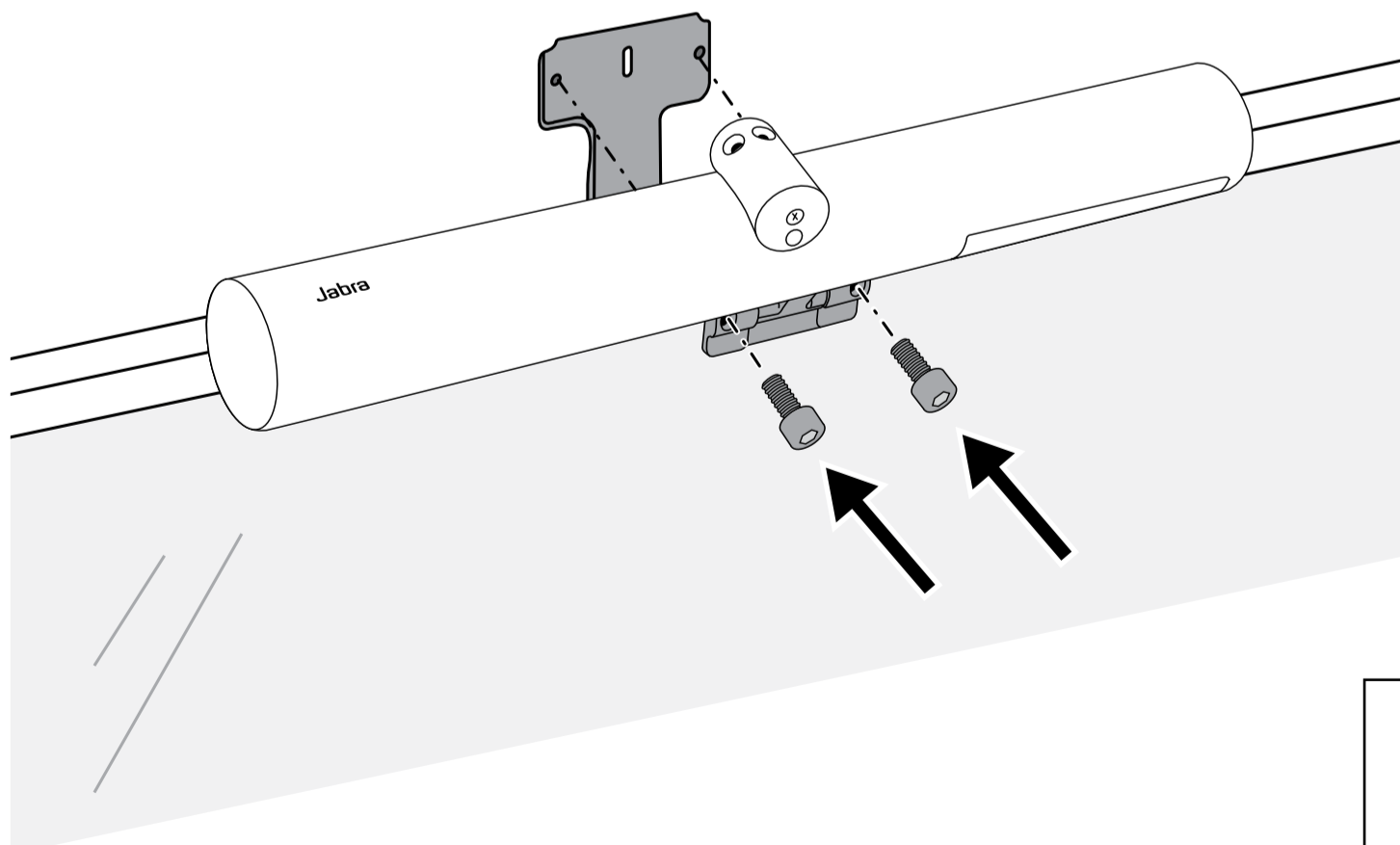
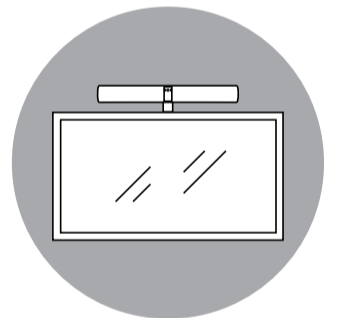

11

Obróć urządzenie PanaCast 50 do pozycji docelowej i ustaw kamerę na poziomie oczu.

